



ДЫМОВЕЙ
ДЫМОХОДНЫЕ СИСТЕМЫ



**КАТАЛОГ
ПРОДУКЦИИ**

СОДЕРЖАНИЕ

О компании.....	2
Виды и марки сталей.....	3
Схема сборки одностенного дымохода.....	4
Схема сборки двустенного дымохода.....	5
Основные схемы монтажа дымоходов.....	7
Одностенные дымоходы.....	9
Двустенные дымоходы.....	19
Эллиптические дымоходы.....	29
Коаксиальные дымоходы.....	32
Комплектующие.....	34
Баки и теплообменники.....	40
Данные для проектирования дымоходов «ДЫМОВЕЙ».....	42
Для заметок.....	51

ВИДЫ И МАРКИ СТАЛЕЙ

Для производства дымоходов ДЫМОВЕЙ используются 2 вида сталей: ферритные и аустенитные стали.

Стали **AISI 430 и 439** – ферритные стали.

AISI 430 является низкоуглеродистой хромисто-железной нержавеющей сталью. Поскольку она не содержит никель или молибден, она более дешевая, чем любая из сталей 300 ряда. Российский аналог AISI 430 по ГОСТ – 12X17.

AISI 439 (08X17T – ГОСТ СНГ) отличается от предыдущей марки стали наличием титана. Благодаря этому, она более стойка к агрессивным средам. Сталь обладает хорошим сопротивлением коррозии в мягко коррозионных окружающих средах и окислению в высоких температурах.

Стали серии 400 сохраняют достаточно высокие механические свойства при повышенных температурах эксплуатации, обеспечивая конструкционную прочность изделия. Дымоходы из такой стали рекомендованы в первую очередь к использованию для банных печей, котлов, каминов, работающих на дровах в бытовых условиях, котельных небольшой мощности.

Аустенитные стали **AISI 304, 316L, 310S, 321**. Эти стали более устойчивы к внешним, агрессивным, высокотемпературным условиям работы, эти стали содержат молибден, никель, титан. Данные элементы повышают срок службы дымохода на порядок по сравнению с 400 серией. Дымоходы, изготовленные из этих сталей, будут долго работать на предприятиях и организациях, использующих котельные большой мощности.

Нержавеющая сталь **AISI 304** (08X18H10) сваривается без ограничений (ручная, контактная, электрошлаковая, дуговая сварка). Сталь этой марки хорошо полируется, не является магнитной, имеет высокую прочность при низких температурах, считается универсальной. Рекомендуемая рабочая температура – до 550°–600°С. Это – аустенитная нержавеющая сталь с низким содержанием углерода.

Нержавеющая сталь **AISI 316L** (03X16H15M3) – это улучшенная версия 304, так как в состав добавлен молибден. Отличается повышенной устойчивостью к воздействию коррозии. При высоких температурах показывает лучшие характеристики по сравнению с теми нержавеющими сталями, которые не содержат молибден. Наличие молибдена способствует защите от питтинговой коррозии в морской воде, хлористой среде и парах уксусной кислоты. AISI 316L рекомендуется к использованию при топке агрегата газом, дизелем, дровами.

Нержавеющая сталь **AISI 310S** (20X23H18) – аустенитная тугоплавкая жаростойкая сталь. Используется при температурах до 1000° С. AISI 310S рекомендуется к использованию при топке агрегата с высокой температурой горения топлива: дровами, углём, торфом, брикетом.

Нержавеющая сталь **AISI 321** (12X18H10T) используется в агрессивных средах, отличается хорошей сопротивляемостью к межкристаллитной коррозии, повышенной устойчивостью против окисления на воздухе. Кроме того, обладает высокой жаростойкостью при температурах 600°–800°С. AISI 321 рекомендуется к использованию при топке агрегата дровами.



СХЕМА СБОРКИ ОДНОСТЕННОГО ДЫМОХОДА



Одностенные дымоходы являются наиболее простым решением при монтаже дымового канала. Все детали этого дымохода соединяются по раструбной системе. Также они используются как внутренние трубы двустенных дымоходов.

СХЕМА СБОРКИ ДВУСТЕННОГО ДЫМОХОДА

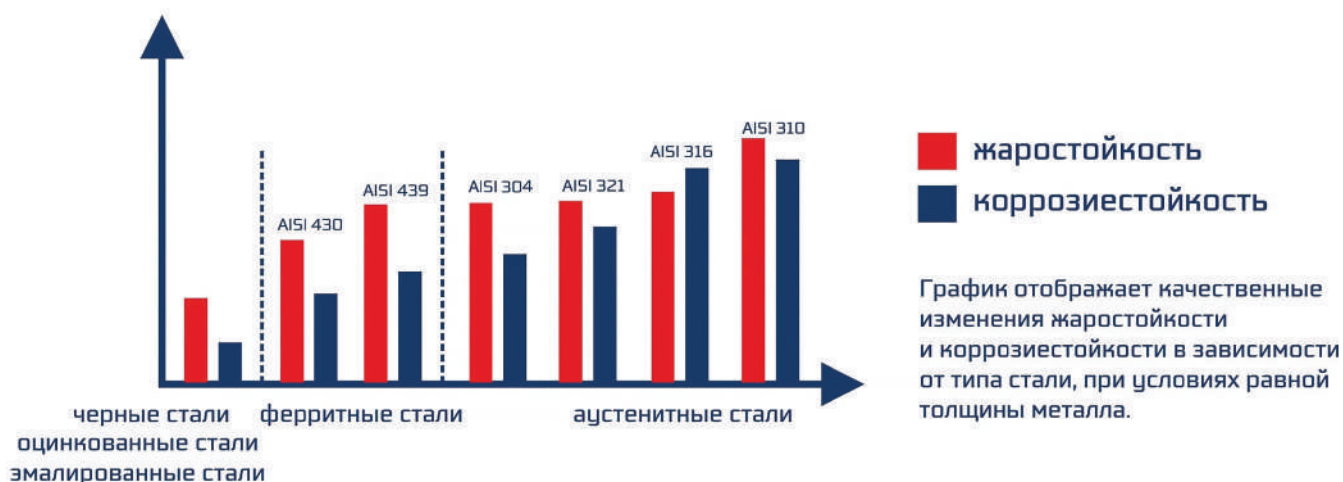
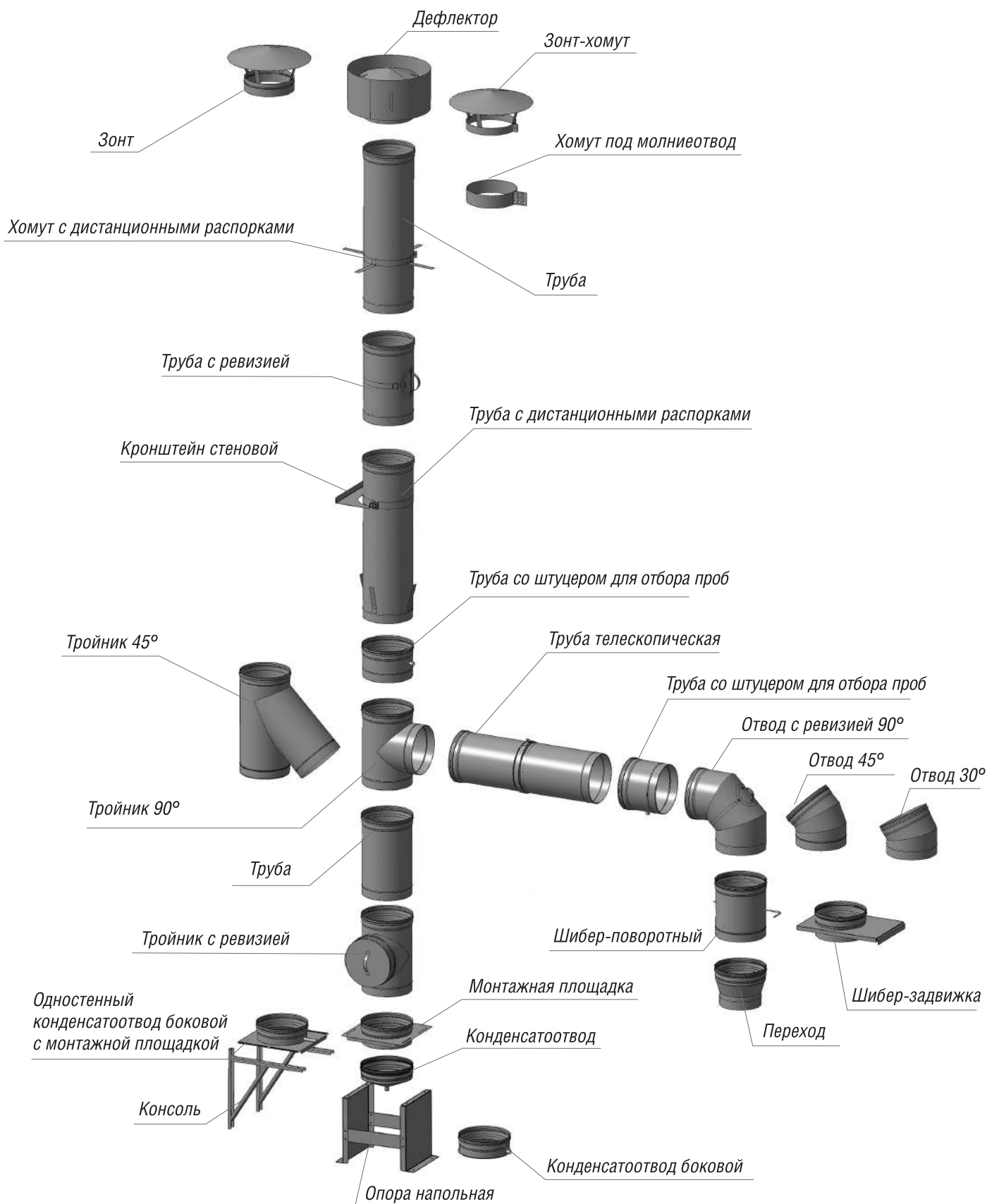
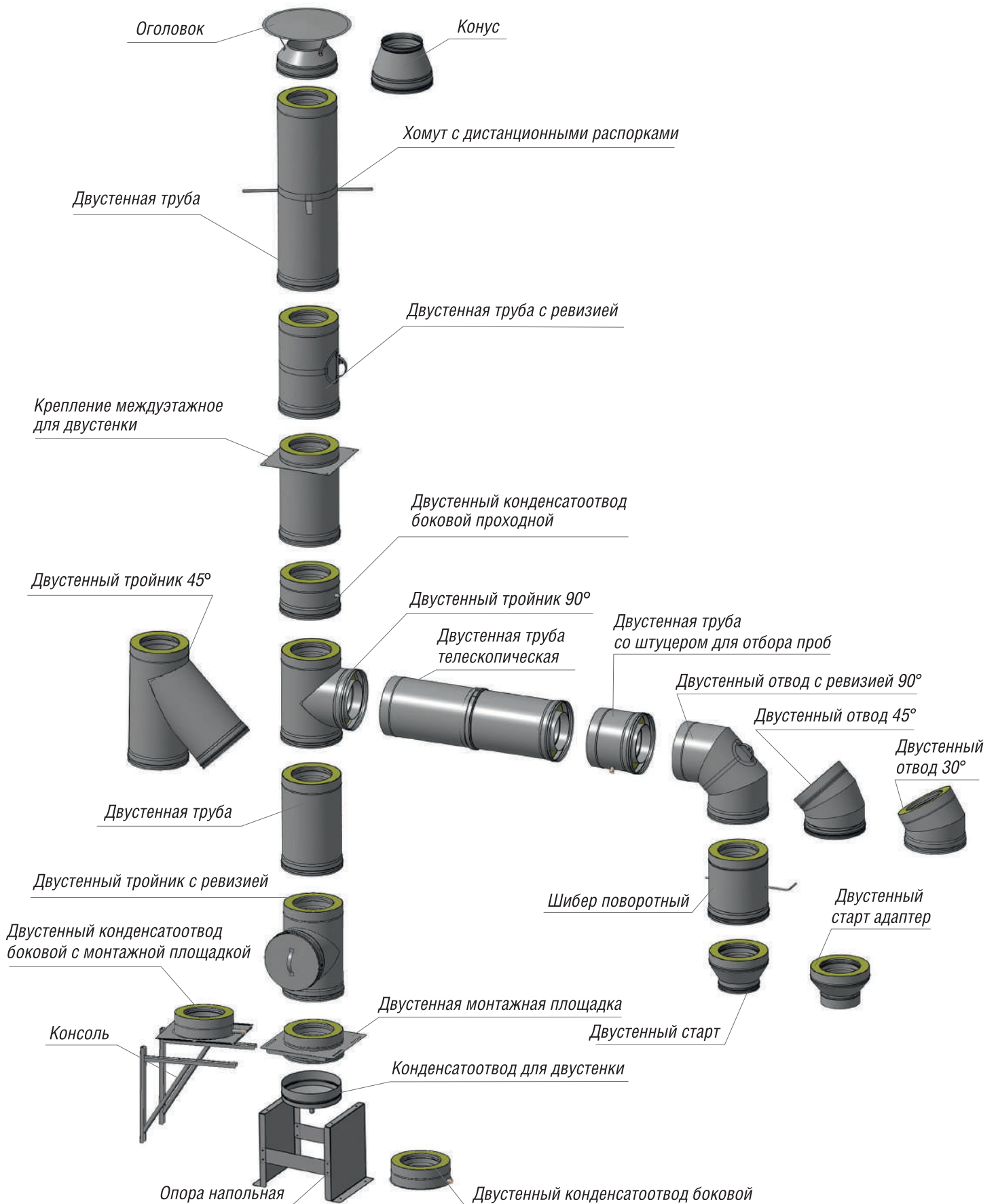



ТИПЫ СБОРКИ

«По дыму»



Двухстенный

Одностенный

«По конденсату»

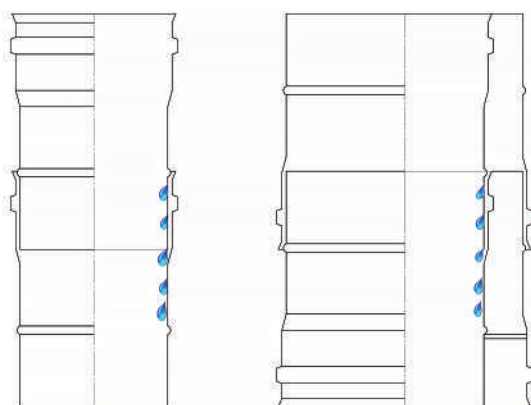

Одностенный

Двухстенный

Двухстенные дымоходы состоят из внутренней и внешней трубы разного диаметра, пространство между ними заполняется теплоизоляционным негорючим слоем. Наполнитель состоит из базальтового волокна высокого качества.

Теплоизоляция способствует снижению температуры внешнего слоя труб, обеспечивая пожаробезопасность строения, уменьшает образование конденсата

Дымоходы «сэндвич» применяются для газовых и твердотопливных котлов и печей. Конструкция легкая, не требует изготовления отдельного фундамента. Круглая и гладкая внутренняя поверхность исключает появление застойных зон, способствует эффективному удалению газов и меньшему отложению сажи.

Эти дымоходы обладают хорошей тягой, удобством монтажа и имеют долгий срок службы. Просты в эксплуатации – требуется только периодическая ревизия и удаление сажи, а также слив конденсата.

При сборке по дыму каждая последующая труба устанавливается сверху на нижнюю, из-за чего внутри трубы не создается сопротивление для выхода продуктов горения. Сборка дымохода по дыму подходит для организации внутридомового канала, который будет выходить на крышу.

При сборке по конденсату верхняя труба вставляется в нижнюю. Таким образом, при возникновении капель конденсата они беспрепятственно стекают в конденсатотвод. Сборку по конденсату следует применять для:

- дымоходов газовых котлов. У них обильное образование водяных осадков из-за низкой температуры и сильной насыщенности паром дымовых газов;
- печей и каминов, у которых дымоход проложен снаружи дома. В таком дымоходе зимой дымовые газы остывают быстрее и сильнее по сравнению с дымоходом, который идет внутри дома, поэтому образуется больше конденсата;
- любых топков с тлеющим горением.

Дымоходы ДЫМОВЕЙ собираются преимущественно по конденсату. Такой тип сборки значительно увеличивает эксплуатационный срок всей системы.

ОСНОВНЫЕ СХЕМЫ МОНТАЖА ДЫМОВОДОВ

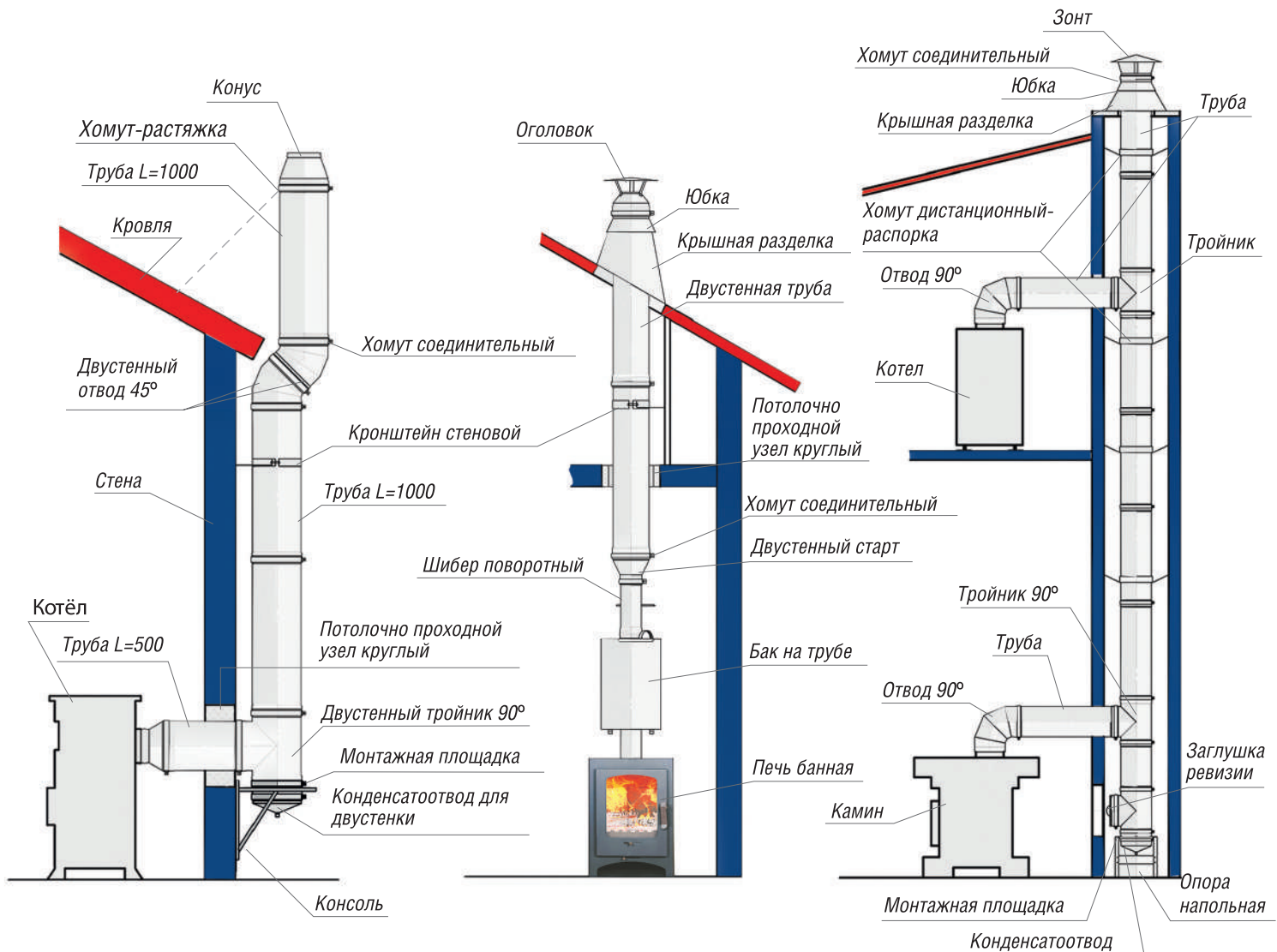

Рекомендации по монтажу

Установка дымохода предполагает строгое соблюдение ряда правил:

- все мероприятия по монтажу оборудования и, собственно, дымохода должны проводиться согласно требований, предъявляемых к тому или иному типу системы обогрева;
- важно соблюдать правила эксплуатации установленного оборудования, поскольку это влияет на общий срок службы устройств;
- установка отопительного прибора и дымохода осуществляется с соблюдением норм пожарной безопасности;
- проведение монтажных работ нужно выполнять в соответствии с рекомендациями производителей оборудования;
- независимо от того, какой вид отопительного прибора планируется устанавливать, монтаж элементов системы осуществляется по направлению снизу-вверх;
- дымоходы должны иметь не более трех поворотов, радиус закругления которых должен быть не менее диаметра трубы;
- высота дымохода по всей длине должна быть не менее 5 м. Такая высота обеспечивает необходимое разрежение и создает необходимую тягу;
- места соединения труб должны быть герметичны. Для этой цели используют герметики, которые способны выдерживать высокий температурный режим;
- параметры дымохода должны соответствовать размерам канала конструкции.

РАЗМЕЩЕНИЕ КОНСТРУКЦИИ НАД КРЫШЕЙ

Высота дымоходной трубы зависит от расстояния между основанием трубы и коньком, но не менее чем полметра над коньком, 1,2 м над поверхностью плоской крыши или 2 м при совмещенной крыше. Если оголовок от конька удален на полтора – три метра, то он должен размещаться выше или напротив конька. Если расстояние 3 м и больше, то допускается размещение оголовка не ниже черты, которая образуется, если условно провести от конька горизонтальную линию и отмерять вниз угол 10° . При наличии близко расположенного здания, верх дымоходной трубы должен возвышаться над его крышей на полтора метра и выше. Трубу, такой величины необходимо дополнительно укрепить при помощи растяжек.

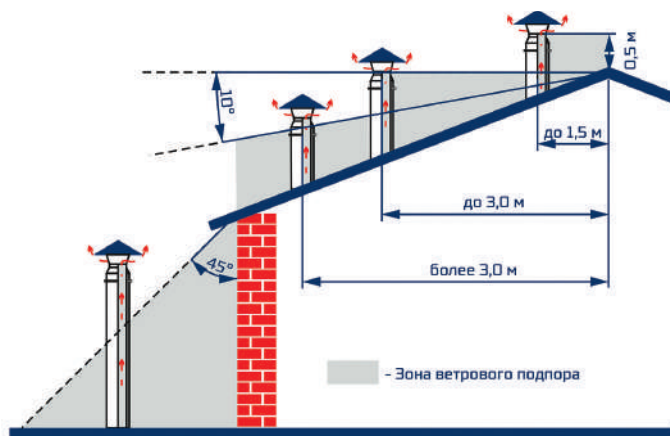

При эксплуатации модульных систем дымоходов запрещается:

1. сушить одежду, обувь и иные предметы на деталях дымоходов;
2. удалять сажу из дымохода путем выжигания;
3. эксплуатировать дымоход каким-либо иным способом, не указанным в руководстве;
4. использовать хлор и его соединения;
5. размещать вблизи дымохода легковоспламеняющиеся средства и предметы;
6. использовать в качестве топлива вещества, являющиеся бытовой химией, строительным мусором, лакокрасочными средствами.

При эксплуатации модульных систем дымоходов не рекомендуется:

1. устанавливать дымоходы сэндвичи с оцинкованным кожухом в жилых и моечных помещениях;
2. устанавливать нержавеющие дымоходы на аппараты, использующие в качестве топлива уголь.

ДОПОЛНИТЕЛЬНАЯ ИНФОРМАЦИЯ

Любой элемент дымоходных систем ДЫМОВЕЙ может быть покрашен в следующие цвета системы RAL:



Порошковая окраска – это метод нанесения мелкодисперсного порошка на поверхность изделия (дымохода) для создания защитно-декоративного полимерного покрытия.

Технология порошковой окраски заключается в трех основных этапах:

1. Очищение и обезжиривание поверхности изделия.
2. Нанесение порошковой краски на металлическую поверхность, которая хорошо садится на подготовленную металлическую поверхность с помощью электростатического напыления. При таком методе краска наносится равномерно, и в итоге покрытие получается стойким и долговечным.
3. Оплавление и полимеризация в печи, где поддерживается постоянная высокая температура около 200°C .

Внимание!
Цвета, указанные в каталоге, могут незначительно отличаться от реальных из-за специфики печати!

ОДНОСТЕННЫЕ ДЫМОХОДЫ

(15147) ТРУБА 1000 (1ТББ) / (15149) ТРУБА 500 (1ТБС) / (15151) ТРУБА 250 (1ТБМ)

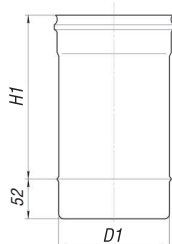

Одностенная труба – это главный элемент дымоходной системы. Основное предназначение трубы – отведение газов и продуктов горения на прямых участках. Одностенные дымовые трубы универсальны по применению к отопительным системам на различном виде топлива. Трубы монтируются как внутри помещений, так и внутри кирпичных дымоходов. Стандартная длина – 1000, 500 и 250 мм.

D1	80	85	100	110	115	120	125	130	135	140	150	160	170	180	200	220	250	300	350	400	450	500	550	600	650	700
H1	948	948	948	948	948	948	948	948	948	948	948	948	948	948	948	948	948	948	948	948	948	948	948	948	948	948
масса 0,5	1,02	1,08	1,26	1,39	1,45	1,51	1,57	1,63	1,70	1,76	1,88	2,00	2,13	2,25	2,50	2,74	3,11	3,73	4,34	4,96	-	-	-	-	-	-
масса 0,8	-	-	2,02	2,22	2,32	2,42	2,52	2,61	2,71	2,81	3,01	3,21	3,40	3,60	3,99	4,39	4,98	5,97	6,95	7,94	8,92	9,91	10,90	11,88	12,87	13,85

D1	80	85	100	110	115	120	125	130	135	140	150	160	170	180	200	220	250	300	350	400	450	500	550	600	650	700
H1	448	448	448	448	448	448	448	448	448	448	448	448	448	448	448	448	448	448	448	448	448	448	448	448	448	448
масса 0,5	0,51	0,54	0,63	0,69	0,72	0,76	0,79	0,82	0,85	0,88	0,94	1,00	1,06	1,12	1,25	1,37	1,56	1,86	2,17	2,48	-	-	-	-	-	-
масса 0,8	-	-	1,01	1,11	1,16	1,21	1,26	1,31	1,36	1,41	1,50	1,60	1,70	1,80	2,00	2,19	2,49	2,98	3,48	3,97	4,46	4,95	5,45	5,94	6,43	6,93

D1	80	85	100	110	115	120	125	130	135	140	150	160	170	180	200	220	250	300	350	400	450	500	550	600	650	700
H1	198	198	198	198	198	198	198	198	198	198	198	198	198	198	198	198	198	198	198	198	198	198	198	198	198	198
масса 0,5	0,25	0,27	0,32	0,35	0,36	0,38	0,39	0,41	0,42	0,44	0,47	0,50	0,53	0,56	0,62	0,69	0,78	0,93	1,09	1,24	-	-	-	-	-	-
масса 0,8	-	-	0,51	0,55	0,58	0,60	0,63	0,65	0,68	0,70	0,75	0,80	0,85	0,90	1,00	1,10	1,25	1,49	1,74	1,98	2,23	2,48	2,72	2,97	3,22	3,46

масса 0,5 - масса изделия при толщине материала 0,5 мм
масса 0,8 - масса изделия при толщине материала 0,8 мм

(15161) ТРУБА ТЕЛЕСКОПИЧЕСКАЯ 535-900 (1ТБТБ) / (15159) ТРУБА ТЕЛЕСКОПИЧЕСКАЯ 355-540 (1ТБТС) / (15157) ТРУБА ТЕЛЕСКОПИЧЕСКАЯ 285-400 (1ТБТМ)

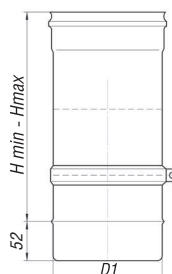

Телескопическая труба – это модуль с возможностью изменения длины элемента. Применяется для компенсации тепловых расширений, корректировки длины прямых участков дымохода для соблюдения заданной в проекте геометрической конфигурации, компенсации осадки деревянного (особенно бревенчатого) дома.

D1	80	85	100	110	115	120	125	130	135	140	150	160	170	180	200	220	250	300	350	400	450	500	550	600	650	700
H-min	480	480	480	480	480	480	480	480	480	480	480	480	480	480	480	480	480	480	480	480	480	480	480	480	480	480
H-max	850	850	850	850	850	850	850	850	850	850	850	850	850	850	850	850	850	850	850	850	850	850	850	850	850	850
масса 0,5	1,04	1,11	1,30	1,43	1,49	1,55	1,60	1,68	1,73	1,81	1,93	2,05	2,18	2,31	2,56	2,81	3,19	3,82	4,48	5,09	-	-	-	-	-	-
масса 0,8	-	-	2,02	2,22	2,32	2,41	2,49	2,62	2,69	2,82	3,01	3,20	3,41	3,60	4,00	4,39	4,99	5,98	6,99	7,96	8,99	9,95	10,94	11,94	12,92	13,91

D1	80	85	100	110	115	120	125	130	135	140	150	160	170	180	200	220	250	300	350	400	450	500	550	600	650	700
H-min	300	300	300	300	300	300	300	300	300	300	300	300	300	300	300	300	300	300	300	300	300	300	300	300	300	300
H-max	490	490	490	490	490	490	490	490	490	490	490	490	490	490	490	490	490	490	490	490	490	490	490	490	490	490
масса 0,5	0,68	0,73	0,85	0,93	0,97	1,01	1,04	1,09	1,13	1,18	1,26	1,34	1,42	1,50	1,66	1,83	2,07	2,48	2,91	3,30	-	-	-	-	-	-
масса 0,8	-	-	1,30	1,43	1,49	1,55	1,60	1,68	1,73	1,81	1,93	2,05	2,18	2,31	2,56	2,81	3,19	3,82	4,48	5,09	5,76	6,36	6,99	7,63	8,25	8,89

D1	80	85	100	110	115	120	125	130	135	140	150	160	170	180	200	220	250	300	350	400	450	500	550	600	650	700
H-min	230	230	230	230	230	230	230	230	230	230	230	230	230	230	230	230	230	230	230	230	230	230	230	230	230	230
H-max	350	350	350	350	350	350	350	350	350	350	350	350	350	350	350	350	350	350	350	350	350	350	350	350	350	350
масса 0,5	0,54	0,58	0,67	0,74	0,77	0,80	0,83	0,87	0,89	0,93	0,99	1,06	1,12	1,19	1,31	1,44	1,64	1,96	2,30	2,60	-	-	-	-	-	-
масса 0,8	-	-	1,02	1,12	1,17	1,21	1,25	1,31	1,35	1,42	1,51	1,61	1,71	1,81	2,00	2,20	2,50	2,99	3,51	3,97	4,50	4,96	5,45	5,95	6,44	6,93

(15173) ТРУБА СО ШТУЦЕРОМ ДЛЯ ОТБОРА ПРОБ (1ТБШ)

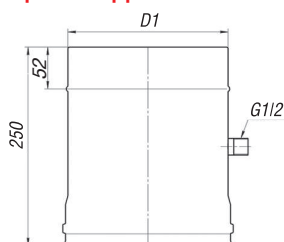

Труба оснащена штуцером для забора газов.

D1	100	110	115	120	125	130	135	140	150	160	170	180	200	220	250	300	350	400	450	500	550	600	650	700
масса 0,8	0,50	0,55	0,57	0,60	0,62	0,64	0,67	0,69	0,74	0,79	0,84	0,89	0,99	1,09	1,24	1,49	1,74	1,98	2,23	2,48	2,73	2,98	3,22	3,47

(15187) ТРУБА С РЕВИЗИЕЙ (1ТБРВ)

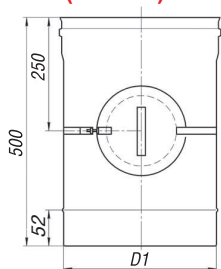

Труба предназначена для очистки дымохода.

D1	80	85	100	110	115	120	125	130	135	140	150	160	170	180	200	220	250	300	350	400	450	500	550	600	650	700
масса 0,5	0,52	0,55	0,65	0,71	0,75	0,78	0,81	0,84	0,88	0,91	0,97	1,04	1,10	1,17	1,30	1,43	1,62	1,94	2,27	2,59	-	-	-	-	-	-
масса 0,8	-	-	1,04	1,14	1,20	1,25	1,30	1,35	1,40	1,46	1,56	1,66	1,77	1,87	2,08	2,28	2,59	3,11	3,63	4,15	4,66	5,18	5,69	6,21	6,73	7,24

(15189) ТРУБА С ДИСТАНЦИОННЫМИ РАСПОРКАМИ (1ТБДР)

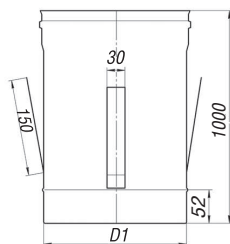

Труба предназначена для центрования трубы в шахте дымохода.

D1	80	85	100	110	115	120	125	130	135	140	150	160	170	180	200	220	250	300
масса 0,5	1,03	1,09	1,28	1,40	1,46	1,53	1,59	1,65	1,71	1,78	1,90	2,03	2,15	2,28	2,52	2,77	3,15	3,77
масса 0,8	-	-	2,03	2,23	2,33	2,42	2,52	2,62	2,72	2,82	3,02	3,22	3,42	3,62	4,02	4,42	5,02	6,02

(15605) ТРУБА С ПЕТЛЯМИ (1ТБП)



Труба с опускной петлей используется для загиловки существующего кирпичного (или иного) канала дымохода. Для удобства монтажа, предусмотрены специальные петли.

D1	80	85	100	110	115	120	125	130	135	140	150	160	170	180	200	220	250	300
H1	948	948	948	948	948	948	948	948	948	948	948	948	948	948	948	948	948	948
масса 0,5	1,14	1,2	1,38	1,51	1,57	1,63	1,69	1,75	1,81	1,88	2	2,12	2,25	2,37	2,61	2,86	3,23	3,85
масса 0,8			2,14	2,34	2,44	2,54	2,63	2,73	2,83	2,93	3,13	3,32	3,52	3,72	4,11	4,51	5,1	6,08

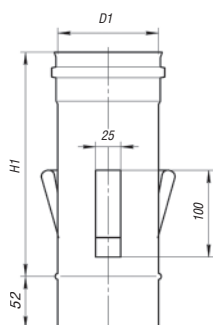

D1	80	85	100	110	115	120	125	130	135	140	150	160	170	180	200	220	250	300
H1	448	448	448	448	448	448	448	448	448	448	448	448	448	448	448	448	448	448
масса 0,5	0,63	0,66	0,75	0,81	0,84	0,87	0,9	0,94	0,97	1	1,06	1,12	1,18	1,24	1,37	1,49	1,67	1,98
масса 0,8			1,13	1,23	1,28	1,33	1,38	1,43	1,47	1,52	1,62	1,72	1,82	1,92	2,12	2,31	2,61	3,1

D1	80	85	100	110	115	120	125	130	135	140	150	160	170	180	200	220	250	300
H1	198	198	198	198	198	198	198	198	198	198	198	198	198	198	198	198	198	198
масса 0,5	0,37	0,39	0,43	0,47	0,48	0,5	0,51	0,53	0,54	0,56	0,59	0,62	0,65	0,68	0,74	0,8	0,9	1,05
масса 0,8			0,62	0,67	0,7	0,72	0,75	0,77	0,8	0,82	0,87	0,92	0,97	1,02	1,12	1,22	1,36	1,61

(15127) ОТВОД 30° (10Т30)

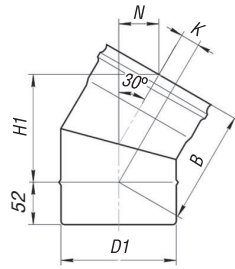

Отвод позволяет выполнять отклонения дымохода от прямолинейной траектории.

D1	80	85	100	110	115	120	125	130	135	140	150	160	170	180	200	220	250	300	350	400	450	500	550	600	650	700
H1	108	109	113	116	117	118	119	120	122	123	125	128	130	133	138	143	150	163	175	207	219	232	244	257	269	282
B	115	116	120	122	124	125	126	127	129	130	132	135	137	140	145	150	157	170	182	214	226	239	251	264	276	289
N	43	43	44	45	45	46	46	46	47	47	48	48	49	50	51	52	54	58	61	69	73	76	79	83	86	89
K	17	17	18	18	19	20	20	20	21	21	22	22	23	24	25	26	28	32	35	43	47	50	53	57	60	63
масса 0,5	0,15	0,16	0,20	0,23	0,24	0,25	0,27	0,28	0,30	0,32	0,35	0,38	0,41	0,45	0,53	0,61	0,74	0,98	1,26	1,57	-	-	-	-	-	-
масса 0,8	-	-	0,32	0,36	0,39	0,41	0,43	0,45	0,48	0,50	0,56	0,61	0,66	0,72	0,84	0,97	1,18	1,57	2,02	2,51	3,06	3,66	4,31	5,01	6,41	7,27

(15129) ОТВОД 45° (10Т45)

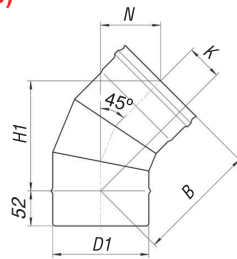

Отвод позволяет выполнять отклонения дымохода от прямолинейной траектории.

D1	80	85	100	110	115	120	125	130	135	140	150	160	170	180	200	220	250	300	350	400	450	500	550	600	650	700
H1	136	138	144	147	149	151	153	154	156	158	161	165	168	172	179	186	197	214	232	281	298	316	334	351	369	387
B	152	154	159	165	164	166	168	170	171	173	177	180	184	187	194	201	212	230	247	296	314	331	349	367	384	402
N	78	79	81	83	83	84	85	85	86	87	88	90	91	93	96	99	103	110	118	138	145	152	160	167	174	182
K	41	42	44	46	46	47	48	49	49	50	52	53	55	56	59	62	66	74	81	101	108	116	123	130	138	145
масса 0,5	0,18	0,19	0,24	0,27	0,29	0,31	0,33	0,35	0,37	0,39	0,43	0,47	0,52	0,57	0,67	0,78	0,96	1,30	1,68	2,12	-	-	-	-	-	-
масса 0,8	-	-	0,38	0,44	0,47	0,50	0,53	0,56	0,59	0,62	0,69	0,76	0,83	0,91	1,07	1,25	1,53	2,07	2,69	3,39	4,16	5,01	5,94	6,95	8,68	9,89

(15131) ОТВОД 90° (10Т90)

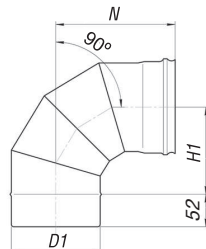
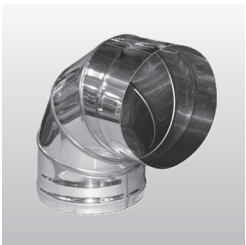

Отвод позволяет выполнять отклонения дымохода от прямолинейной траектории.

D1	80	85	100	110	115	120	125	130	135	140	150	160	170	180	200	220	250	300	350	400	450	500	550	600	650	700
H1	111	113	121	126	128	131	133	136	138	141	146	151	156	161	171	181	196	221	246	301	326	351	376	401	426	451
N	163	165	173	178	180	183	185	188	190	193	198	203	208	213	223	233	248	273	298	353	378	403	428	453	478	503
масса 0,5	0,25	0,27	0,35	0,40	0,43	0,46	0,49	0,52	0,56	0,59	0,66	0,74	0,82	0,90	1,08	1,27	1,59	2,20	2,91	3,71	-	-	-	-	-	-
масса 0,8	-	-	0,55	0,64	0,69	0,74	0,79	0,84	0,89	0,95	1,06	1,18	1,31	1,44	1,72	2,03	2,54	3,52	4,65	5,93	7,38	8,97	10,73	12,64	15,35	17,62

(15183) ОТВОД С РЕВИЗИЕЙ 90° (10ТР90)

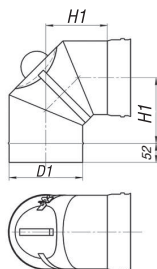

Отвод позволяет выполнять отклонения дымохода от прямолинейной траектории, а также предназначен для очистки дымохода.

D1	80	85	100	110	115	120	125	130	135	140	150	160	170	180	200	220	250	300	350	400	450	500	550	600	650	700
H1	105	110	115	120	125	125	130	130	135	135	140	145	150	155	165	175	185	215	240	265	290	315	340	385	430	475
масса 0,5	0,27	0,30	0,38	0,44	0,47	0,50	0,53	0,57	0,60	0,64	0,71	0,79	0,87	0,96	1,14	1,34	1,67	2,29	3,02	3,83	-	-	-	-	-	-
масса 0,8	-	-	0,61	0,70	0,75	0,80	0,85	0,91	0,97	1,02	1,14	1,27	1,40	1,53	1,83	2,14	2,67	3,66	4,82	6,13	7,59	9,21	10,98	12,91	15,26	17,52

(15141) ТРОЙНИК 45°П (1Т45П) / (15165) ТРОЙНИК 45°М (1Т45М) ПО ДЫМУ

Тройник предназначен для соединения дымоотвода с основным каналом дымохода. При установке тройника на повороте дымохода из горизонтального или наклонного положения в вертикальное в нижней части тройника устанавливается заглушка или конденсатоотвод.

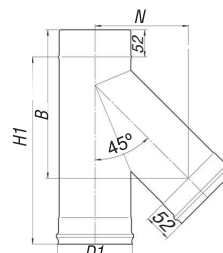
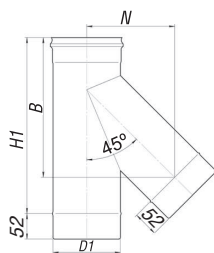

D1	80	100	110	115	120	125	130	135	140	150	160	170	180	200	220	250	300	350	400	450	500	550	600	650	700
N	248	288	298	308	318	328	338	348	358	368	378	388	398	458	468	508	588	668	748	808	948	1048	1118	1165	1235
H1	222	253	260	267	274	281	288	305	312	320	327	334	341	393	400	414	488	555	610	652	750	850	902	954	990
B	112	133	140	147	154	161	168	175	182	190	197	204	211	253	260	274	338	395	430	472	550	600	642	684	720
масса 0,5	0,45	0,63	0,70	0,75	0,81	0,86	0,98	1,04	1,10	1,20	1,29	1,39	1,49	1,90	2,08	2,45	3,37	4,66	5,71	-	-	-	-	-	-
масса 0,8	-	1,00	1,12	1,20	1,29	1,38	1,56	1,66	1,76	1,91	2,06	2,22	2,38	3,04	3,33	3,92	5,40	7,46	9,14	10,85	14,38	16,76	19,66	21,76	24,33

(15143) ТРОЙНИК 90°М (1Т90М) ПО ДЫМУ / (15145) ТРОЙНИК 90°П (1Т90П)

Тройник предназначен для соединения дымоотвода с основным каналом дымохода. При установке тройника на повороте дымохода из горизонтального или наклонного положения в вертикальное в нижней части тройника устанавливается заглушка или конденсатоотвод.

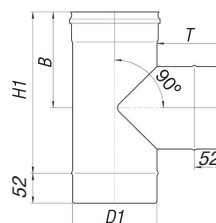
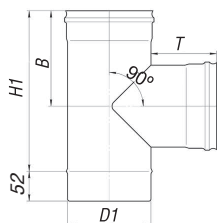

D1	80	85	100	110	115	120	125	130	135	140	150	160	170	180	200	220	250	300	350	400	450	500	550	600	650	700
H1	228	233	248	258	263	268	273	278	283	288	298	308	318	328	348	368	398	448	498	548	598	648	698	748	798	848
B	140	142,5	150	155	157,5	160	162,5	165	167,5	170	175	180	185	190	200	210	225	250	275	300	325	350	375	400	425	450
T	90	90	90	90	90	90	90	90	90	90	90	90	90	90	90	90	90	90	90	90	90	140	140	140	140	140
масса 0,5	0,37	0,40	0,48	0,54	0,57	0,60	0,63	0,66	0,70	0,73	0,80	0,87	0,94	1,02	1,17	1,34	1,60	2,08	2,61	3,20	-	-	-	-	-	-
масса 0,8	-	-	0,76	0,87	0,91	0,96	1,01	1,06	1,12	1,17	1,28	1,39	1,51	1,63	1,88	2,14	2,56	3,33	4,18	5,13	6,16	8,76	10,11	11,54	13,08	14,69

(15179) КРЕСТОВИНА (1КР)

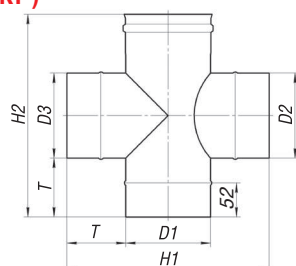

Крестовина сводит в один канал дым с двух агрегатов, либо устанавливается с ревизией.

D1=D2=D3	80	85	100	110	115	120	125	130	135	140	150	160	170	180	200	220	250	300	350	400	450	500	550	600	650	700
H1=H2	260	265	280	290	295	300	305	310	315	320	330	340	350	360	380	400	430	480	530	580	630	780	830	880	930	980
T	90	90	90	90	90	90	90	90	90	90	90	90	90	90	90	90	90	90	90	90	90	140	140	140	140	140
масса 0,5	0,46	0,49	0,59	0,66	0,69	0,73	0,76	0,80	0,84	0,87	0,95	1,03	1,11	1,19	1,36	1,53	1,81	2,31	-	-	-	-	-	-	-	-
масса 0,8	-	-	0,94	1,05	1,11	1,16	1,22	1,28	1,34	1,40	1,52	1,64	1,77	1,90	2,17	2,45	2,90	3,70	4,57	5,51	6,53	9,61	10,97	12,40	13,91	15,49

(15101) АДАПТЕР М (1АМ)

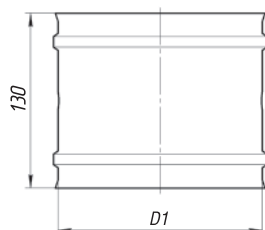

Адаптер М используется как промежуточный стартовый элемент между отопительным аппаратом и дымоходом.

D1	80	85	100	110	115	120	125	130	135	140	150	160	170	180	200	220	250	300	350	400	450	500	550	600	650	700
масса 0,5	0,13	0,14	0,16	0,18	0,19	0,19	0,20	0,21	0,22	0,23	0,24	0,26	0,27	0,29	0,32	0,35	0,40	0,48	0,56	0,64	-	-	-	-	-	-
масса 0,8	-	-	0,26	0,28	0,30	0,31	0,32	0,34	0,35	0,36	0,39	0,41	0,44	0,46	0,52	0,57	0,64	0,77	0,90	1,03	1,16	1,29	1,42	1,55	1,93	2,08

(15103) АДАПТЕР П (1АП)

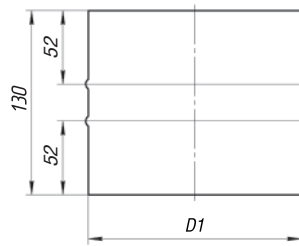
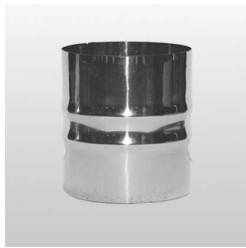

Адаптер П применяется в качестве соединительного элемента дымохода с котлом или печью. Элемент также используется для стыковки одностенных дымоходов с другими.

D1	80	85	100	110	115	120	125	130	135	140	150	160	170	180	200	220	250	300	350	400	450	500	550	600	650	700
масса 0,5	0,13	0,14	0,16	0,18	0,19	0,19	0,20	0,21	0,22	0,23	0,24	0,26	0,27	0,29	0,32	0,35	0,40	0,48	0,56	0,64	-	-	-	-	-	-
масса 0,8	-	-	0,26	0,28	0,30	0,31	0,32	0,34	0,35	0,36	0,39	0,41	0,44	0,46	0,52	0,57	0,64	0,77	0,90	1,03	1,16	1,29	1,42	1,55	1,93	2,08

(15133) ПЕРЕХОД П-М (1П) / (15135) ПЕРЕХОД М-П (1ПМ) / (15167) ПЕРЕХОД-АДАПТЕР М-М (1ПА) / (15167) ПЕРЕХОД-АДАПТЕР П-П (1ПА) / (15601) ПЕРЕХОД ОДНОСТОРОННИЙ (1ПО)

Переход применяется для соединения участков дымоходов с различными диаметрами.

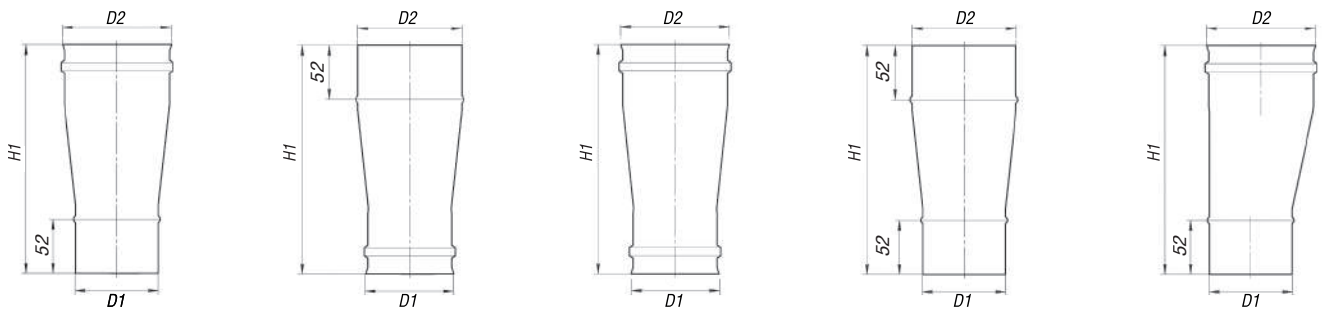

D1	80	100	100	100	110	110	115	120	130	130	140	140	150	150	150	160	160	170	180	180	200	220	250	300	350	400	450	500	550	600	650
D2	100	110	115	120	115	120	120	130	140	150	150	160	160	170	180	170	180	180	200	220	220	250	300	350	400	450	500	550	600	650	700
H1	220	140	220	220	140	140	140	140	140	220	140	220	140	220	220	140	220	140	220	220	220	240	280	280	280	280	280	280	280	280	
масса 0,5	0,25	0,18	0,30	0,31	0,20	0,20	0,21	0,21	0,23	0,40	0,25	0,42	0,27	0,45	0,47	0,29	0,48	0,30	0,54	0,57	0,59	0,67	0,86	1,18	1,36	-	-	-	-	-	
масса 0,8	0,41	0,29	0,48	0,50	0,31	0,31	0,33	0,34	0,37	0,63	0,40	0,68	0,43	0,72	0,75	0,46	0,77	0,49	0,86	0,91	0,95	1,07	1,37	1,89	2,18	2,47	2,76	3,05	3,34	3,63	3,92

(15175) ПЕРЕХОДНИК С ПЕРЕХОДНОЙ ЧАСТЬЮ С КИРПИЧНОЙ КЛАДКИ НА ТРУБУ ТИП 1 (1ПКТ1)

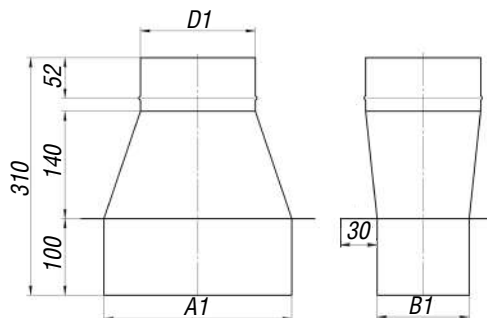

Переходник применяется для соединения кирпичного дымохода с одностенным стальным дымоходом.

D1	150	150	160	160	170	170	180	180	200	200	200	220	220	220	230	230	230	250	250	250	280	280	300	300
A1	245	120	245	120	245	120	245	145	245	145	195	245	145	195	245	195	245	245	195	245	395	295	395	295
B1	120	120	120	120	120	120	120	145	120	145	195	120	145	195	120	195	245	120	195	245	245	295	245	295
масса 0,8	1,55	1,19	1,58	1,23	1,62	1,26	1,65	1,43	1,72	1,50	1,78	1,79	1,58	1,85	1,83	1,88	2,17	1,90	1,95	2,23	2,80	2,62	2,86	2,68

(15177) ПЕРЕХОДНИК С ПЕРЕХОДНОЙ ЧАСТЬЮ С КИРПИЧНОЙ КЛАДКИ НА ТРУБУ ТИП 2 (1ПКТ2)

Переходник применяется для соединения кирпичного дымохода с одностенным стальным дымоходом.

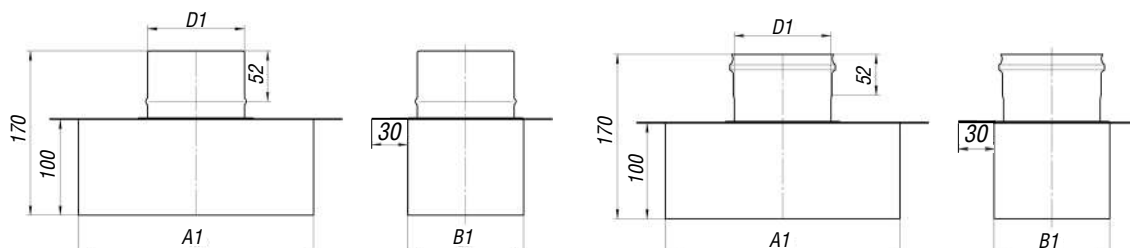

D1	100	100	100	100	110	110	110	110	115	115	115	115	120	120	120	120	125	125	130	130	135	135	140	140	150
A1	245	120	145	195	245	120	145	195	245	120	145	195	245	120	145	195	145	195	145	195	145	195	145	195	195
B1	120	120	145	195	120	120	145	195	120	120	145	195	120	120	145	195	145	195	145	195	145	195	145	195	195
масса 0,8	1,06	0,71	0,85	1,16	1,06	0,71	0,86	1,17	1,06	0,72	0,86	1,17	1,07	0,72	0,86	1,17	0,86	1,17	0,86	1,17	0,87	1,18	0,87	1,18	1,18
D1	150	150	150	160	160	160	160	170	170	170	170	180	180	180	180	200	200	200	220	220	220	230	230	230	250
A1	245	395	295	195	245	395	295	195	245	395	295	195	245	395	295	245	395	295	245	395	295	245	395	295	295
B1	245	245	295	195	245	245	295	195	245	245	295	195	245	245	295	245	245	295	245	245	295	245	245	295	295
масса 0,8	1,52	2,06	1,89	1,18	1,52	2,06	1,89	1,18	1,52	2,06	1,89	1,18	1,52	2,05	1,89	1,51	2,05	1,89	1,50	2,04	1,88	1,50	2,03	1,87	1,85

(15153) ШИБЕР ПОВОРОТНЫЙ (1ШП)

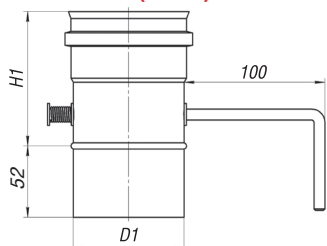

Шибер предназначен для регулирования тяги внутри дымохода.

D1	80	85	100	110	115	120	125	130	135	140	150	160	170	180	200	220	250	300	350	400	450	500	550	600	650	700	
H1	98	98	98	98	98	98	128	128	128	128	148	148	148	198	198	198	248	298	348	398	448	498	548	598	648	698	
масса 0,5	0,16	0,18	0,27	0,30	0,32	0,34	0,35	0,37	0,38	0,40	0,43	0,57	0,61	0,65	0,73	0,82	1,11	1,57	2,10	2,71	-	-	-	-	-	-	
масса 0,8	-	-	0,44	0,49	0,51	0,54	0,56	0,59	0,62	0,64	0,70	0,91	0,97	1,04	1,17	1,31	1,78	2,51	3,36	4,33	5,43	6,66	8,01	9,48	-	-	
масса 1,0	-	-	-	-	-	-	-	-	-	-	-	-	-	-	-	-	-	-	-	-	-	-	-	-	-	13,84	15,99

(15155) ШИБЕР-ЗАДВИЖКА (1ШЗ)

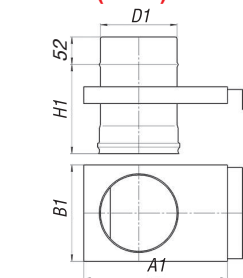
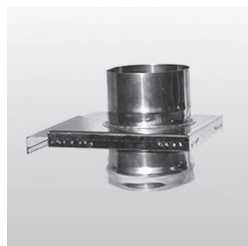

Шибер предназначен для регулирования тяги внутри дымохода.

D1	80	100	110	115	120	125	130	135	140	150	160	170	180	200	220	250	300	
H1	100	100	100	100	100	100	100	100	100	100	100	100	100	100	100	105	105	
A1	196	196	196	196	196	196	241	241	241	241	241	241	291	291	291	291	376	429
B1	167	167	167	167	167	167	202	202	202	202	202	202	242	242	242	242	312	362
масса	0,63	1,04	1,05	1,05	1,06	1,06	1,41	1,41	1,41	1,41	1,41	1,42	1,87	1,87	1,85	2,80	2,78	4,17

(15115) ЗОНТ П (13ТП) / (15117) ЗОНТ М (13ТМ)

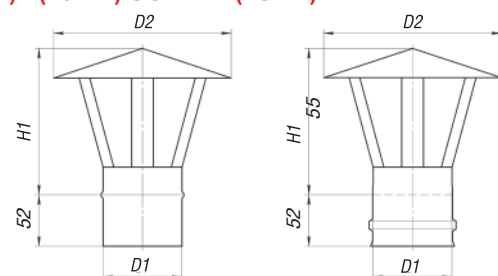
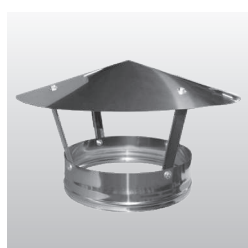

Зонт используется для предохранения одностенного дымохода от атмосферных осадков, является завершающим элементом дымового канала.

D1	80	85	100	110	120	125	130	135	140	150	160	170	180	200	220	250	300	350	400	450	500	550	600	650	700		
D2	270	270	270	270	270	220	330	330	330	350	350	350	400	400	400	500	550	650	700	750	800	850	900	1050	1150		
H1	138	148	148	148	153	153	163	163	168	173	173	178	188	193	198	243	253	293	338	368	398	428	468	485	535		
масса 0,5	0,28	0,29	0,35	0,36	0,37	0,38	0,46	0,47	0,47	0,56	0,57	0,64	0,65	0,73	0,91	1,08	1,34	1,59	2,18	-	-	-	-	-	-		
масса 0,8	-	-	-	-	-	-	-	-	-	-	-	-	-	-	-	-	-	-	-	-	-	4,16	5,83	6,46	7,28	8,10	9,68

(15119) ЗОНТ НА ХОМУТЕ (13ТХ)

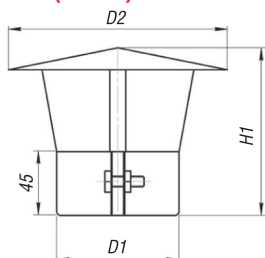

Зонт используется для предохранения одностенного дымохода от атмосферных осадков, является завершающим элементом дымового канала.

D1	80	85	100	110	120	125	130	135	140	150	160	170	180	200	220	250	300
D2	270	270	270	270	270	270	330	330	330	350	350	350	400	400	400	500	550
H1	155	160	160	165	165	165	175	175	180	185	185	190	200	205	210	255	265
масса 0,5	0,26	0,27	0,33	0,33	0,34	0,34	0,42	0,42	0,43	0,51	0,51	0,59	0,59	0,66	0,83	0,99	1,18

(15191) ГРИБОК (1ГП) / (15193) ГРИБОК (1ГМ) / (15195) ГРИБОК С ИСКРОГАСИТЕЛЕМ (1ГИП) / (15197) ГРИБОК С ИСКРОГАСИТЕЛЕМ (1ГИМ)

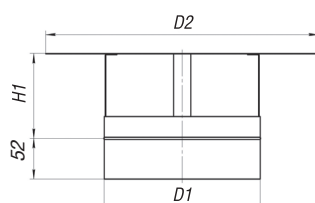
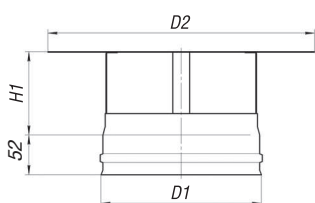

Грибок предназначен для предотвращения попадания осадков внутрь дымохода, грибок с искрогасителем – также препятствует попаданию искр на кровлю. Являются завершающими элементами дымового канала.

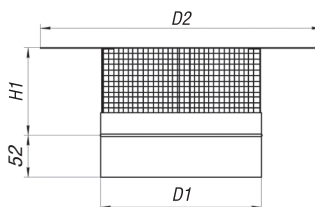
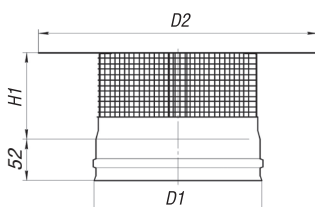
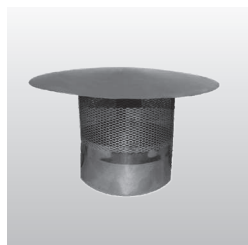

D1	80	85	100	110	115	120	125	130	135	140	150	160	170	180	200
D2	180	180	220	220	220	220	220	270	270	270	300	300	330	330	350
H1	78	78	88	88	88	88	88	98	98	98	108	108	118	118	128
Масса 0,5 (1Г)	0,21	0,22	0,29	0,30	0,30	0,31	0,32	0,41	0,42	0,43	0,49	0,50	0,57	0,58	0,65
Масса 0,5 (1ГИ)	0,24	0,25	0,33	0,34	0,35	0,35	0,37	0,47	0,48	0,50	0,56	0,60	0,67	0,69	0,78

(15105) ДЕФЛЕКТОР М (1ДМ) / (15107) ДЕФЛЕКТОР П (1ДП)

Дефлектор предназначен для предотвращения появления противотяги в дымоходе при сильном боковом ветре.

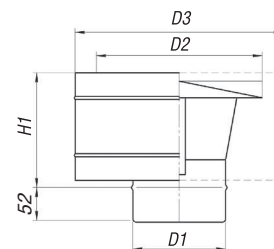
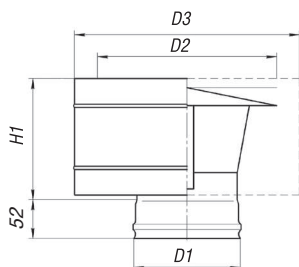
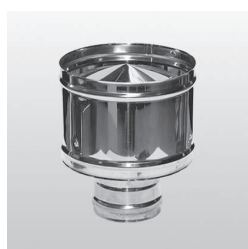

D1	80	85	100	110	115	120	125	130	135	140	150	160	170	180	200	220	250	300	350	400	450	500	550	600	600	600	700	
D2	150	150	150	180	180	180	180	180	180	220	220	220	270	270	300	300	330	350	400	450	500	550	600	650	650	700	750	
D3	200	200	200	230	230	250	250	250	250	300	300	300	350	350	400	400	450	500	550	600	650	700	750	800	800	850	900	
H1	138	138	143	153	153	158	158	158	163	168	173	178	188	188	203	213	228	253	298	323	348	408	438	463	463	465	565	
масса 0,5	0,70	0,69	0,72	0,94	0,95	1,00	1,01	1,01	1,10	1,33	1,32	1,34	1,61	1,72	2,17	2,16	2,61	3,18	4,10	4,83	-	-	-	-	-	-	-	
масса 0,8	-	-	-	-	-	-	-	-	-	-	-	-	-	-	-	-	-	-	-	-	-	8,15	9,77	11,09	12,59	12,59	13,52	-
масса 1,0	-	-	-	-	-	-	-	-	-	-	-	-	-	-	-	-	-	-	-	-	-	-	-	-	-	-	19,09	

(15123) МОНТАЖНАЯ ПЛОЩАДКА П-М (1МППМ) / (15125) МОНТАЖНАЯ ПЛОЩАДКА М-П (1МППМ)

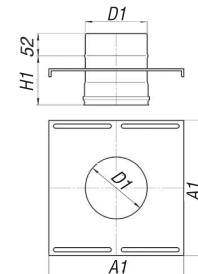
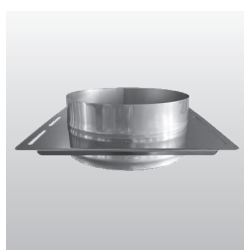
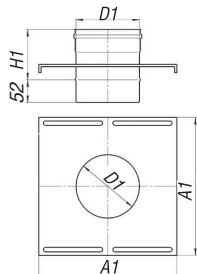
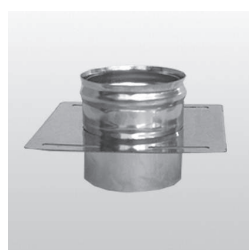

Монтажная площадка закрепляет дымоход, поддерживая его конфигурацию, и переносит нагрузку монтируемых на ней модулей на несущую конструкцию.

D1	80	85	100	110	115	120	125	130	135	140	150	160	170	180	200	220	250	300	350	400	450	500	550	600	650	700
A1	190	195	210	220	225	230	235	240	245	250	260	270	280	290	310	330	360	410	460	510	560	610	660	710	760	810
H1	85	85	85	85	85	85	85	85	85	85	85	85	85	85	85	85	85	85	85	85	85	85	85	85	85	85
масса 0,5	0,55	0,58	0,65	0,7	0,73	0,76	0,78	0,81	0,83	0,86	0,91	0,97	1,02	1,08	1,19	1,3	1,47	1,77	2,72	3,14	-	-	-	-	-	-
масса 0,8	-	-	0,76	0,82	0,85	0,88	0,91	0,94	0,97	1,01	1,07	1,13	1,20	1,26	1,40	1,53	1,73	2,09	3,09	3,56	4,05	4,55	5,08	5,62	6,43	7,02

(15163) ПЛОЩАДКА ПЕРЕХОДНАЯ НА ОДНОСТЕНКУ (1ПЛП)

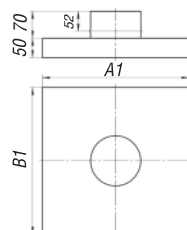
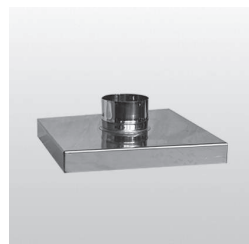

Площадка служит для перехода с кирпичного дымохода на одностенный стальной дымоход; толщина площадки 1,5 мм.

D1	120	125	130	140	150	120	125	130	140	150	160	120	125	130	140	150	160	170	180	200	220	250	300
A1	380	380	380	380	380	380	380	380	380	380	380	510	510	510	510	510	510	510	510	510	510	510	510
B1	380	380	380	380	380	510	510	510	510	510	510	510	510	510	510	510	510	510	510	510	510	510	510
масса 0,5	2,72	2,71	2,70	2,69	2,67	3,45	3,45	3,44	3,43	3,41	3,39	4,39	4,39	4,38	4,37	4,35	4,33	4,31	4,29	4,24	4,18	4,08	3,87

(15109) ЗАГЛУШКА ВНЕШНЯЯ (13ВШ)

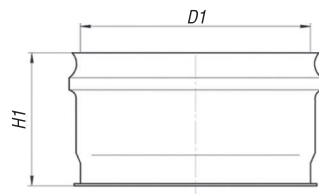

Заглушка предназначена для обслуживания дымохода.

D1	80	85	100	110	115	120	125	130	135	140	150	160	170	180	200	220	230	250	280	300	350	400	450	500	550	600	650	700	
H1	70	70	70	70	70	70	70	70	70	70	70	70	70	70	70	70	70	70	70	70	90	90	90	90	90	90	90	90	
масса 0,5	0,11	0,12	0,14	0,16	0,17	0,18	0,19	0,20	0,20	0,21	0,23	0,25	0,28	0,30	0,34	0,39	0,42	0,47	0,55	0,61	0,76	1,03	1,23	1,49	1,73	1,98	-	-	
масса 0,8	-	-	-	-	-	-	-	-	-	-	-	-	-	-	-	-	-	-	-	-	-	-	-	-	-	-	-	3,55	4,00

(15111) ЗАГЛУШКА ВНУТРЕННЯЯ (13ВН)

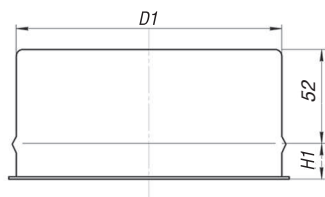

Заглушка предназначена для обслуживания дымохода.

D1	80	85	100	110	115	120	125	130	135	140	150	160	170	180	200	220	230	250	280	300	350	400	450	500	550	600	650	700	
H1	18	18	18	18	18	18	18	18	18	18	18	18	18	18	18	18	18	18	18	18	18	38	38	38	38	38	38	38	
масса 0,5	0,11	0,12	0,14	0,16	0,17	0,18	0,19	0,20	0,20	0,21	0,23	0,25	0,28	0,30	0,34	0,39	0,42	0,47	0,55	0,61	0,76	1,03	1,23	1,49	1,73	1,98	-	-	
масса 0,8	-	-	-	-	-	-	-	-	-	-	-	-	-	-	-	-	-	-	-	-	-	-	-	-	-	-	-	3,55	4,00

(15113) ЗАГЛУШКА РЕВИЗИИ М (13РВМ)

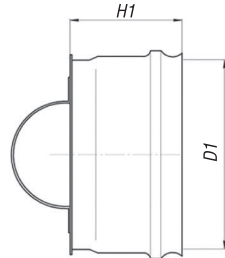

Заглушка предназначена для обслуживания дымохода.

D1	80	85	100	110	115	120	125	130	135	140	150	160	170	180	200	220	230	250	280	300	350	400	450	500	550	600	650	700	
H1	70	70	70	70	70	70	70	70	70	70	70	70	70	70	70	70	70	70	70	70	70	90	90	90	90	90	90	90	
масса 0,5	0,17	0,18	0,20	0,22	0,23	0,24	0,25	0,26	0,27	0,28	0,30	0,32	0,34	0,36	0,41	0,45	0,48	0,53	0,61	0,67	0,83	1,10	1,29	1,62	1,86	2,11	-	-	
масса 0,8	-	-	-	-	-	-	-	-	-	-	-	-	-	-	-	-	-	-	-	-	-	-	-	-	-	-	-	3,68	4,13

(15121) КОНДЕНСАТООТВОД (1КОД)

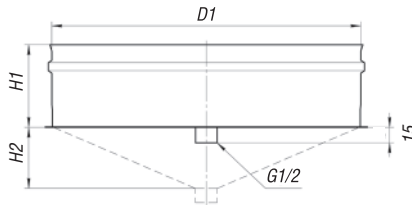

Конденсатоотвод предназначен для отведения влаги (конденсата) из конструкции дымохода.

D1	80	85	100	110	115	120	125	130	135	140	150	160	170	180	200	220	250	300	350	400	450	500	550	600	650	700		
H1	80	80	80	80	80	80	80	80	80	80	80	80	80	80	80	80	80	80	80	100	100	100	100	100	100	100		
H2	-	-	-	-	-	-	-	-	-	-	-	-	-	-	-	-	60	60	60	60	60	60	60	60	100	100		
масса 0,5	0,12	0,13	0,16	0,19	0,20	0,21	0,22	0,23	0,24	0,26	0,28	0,31	0,34	0,37	0,43	0,49	0,59	0,84	1,06	1,41	1,69	1,99	2,33	2,68	-	-		
масса 0,8	-	-	-	-	-	-	-	-	-	-	-	-	-	-	-	-	-	-	-	-	-	-	-	-	-	-	3,62	4,06

(15171) КОНДЕНСАТООТВОД БОКОВОЙ (1КОДБ)

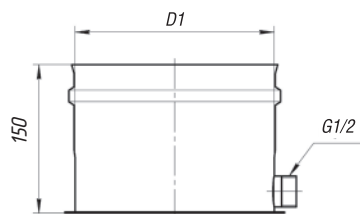

Конденсатоотвод предназначен для отведения влаги (конденсата) из конструкции дымохода.

D1	100	110	115	120	125	130	135	140	150	160	170	180	200	220	250	300	350	400	450	500	550	600	650	700
масса 0,8	0,34	0,38	0,41	0,43	0,45	0,47	0,49	0,51	0,56	0,61	0,65	0,70	0,80	0,91	1,07	1,36	1,68	2,02	2,38	2,77	3,19	3,63	4,35	4,86

(15169) КОНДЕНСАТООТВОД БОКОВОЙ С МОНТАЖНОЙ ПЛОЩАДКОЙ (1КОДБМП)

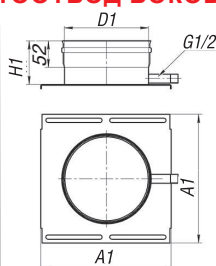
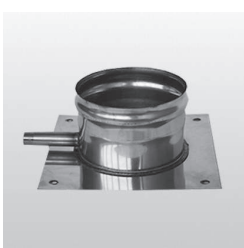

Конденсатоотвод предназначен для отведения влаги (конденсата) из конструкции дымохода.

D1	100	110	115	120	125	130	135	140	150	160	170	180	200	220	250	300	350	400	450	500	550	600	650	700
A1	210	220	225	230	235	240	245	250	260	270	280	290	310	330	360	410	460	510	560	610	660	710	760	810
H1	100	100	100	100	100	100	100	100	100	100	100	100	100	100	100	100	100	100	100	100	100	100	100	100
масса	0,83	0,91	0,95	0,99	1,03	1,08	1,12	1,16	1,25	1,35	1,44	1,54	1,74	1,95	2,28	2,88	3,66	5,50	6,51	7,60	8,77	10,02	11,60	13,03

(15137) ППУ КРУГЛЫЙ (1ПК)

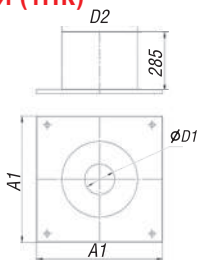
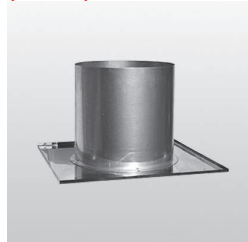

Потолочно-проходной узел используется для прохождения потолочных и стеновых перекрытий и для защиты их от перегрева.

D1	80	85	100	110	115	120	125	130	135	140	150	160	170	180	200	150	160	170	180	200	220	230	250	280	300	200	220	230	250	280	300	350	400	
D2	300	300	300	300	300	300	300	300	300	300	300	300	300	300	300	400	400	400	400	400	400	400	400	400	400	400	500	500	500	500	500	500	500	500
A1	470	470	470	470	470	470	470	470	470	470	470	470	470	470	470	580	580	580	580	580	580	580	580	580	580	650	650	650	650	650	650	650	650	
масса 0,5	2,04	2,04	2,03	2,02	2,02	2,02	2,01	2,01	2,00	2,00	1,99	1,98	1,97	1,96	1,94	2,84	2,83	2,82	2,81	2,78	2,75	2,74	2,71	2,66	2,62	3,50	3,48	3,46	3,43	3,38	3,35	3,25	3,13	

(15139) ППУ ПРЯМОУГОЛЬНЫЙ (1ПП)

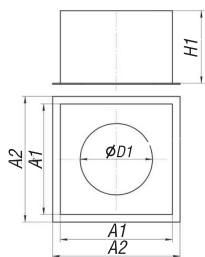
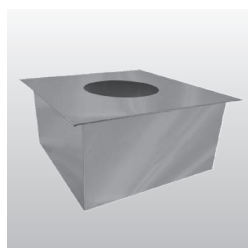

Потолочно-проходной узел используется для прохождения потолочных и стеновых перекрытий и для защиты их от перегрева.

D1	80	85	100	110	115	120	125	130	135	140	150	160	170	180	200	220	250	150	160	170	180	200	220	230	250	280
A1	365	365	365	365	365	365	365	365	365	365	365	365	365	365	365	365	365	450	450	450	450	450	450	450	450	450
A2	425	425	425	425	425	425	425	425	425	425	425	425	425	425	425	425	425	510	510	510	510	510	510	510	510	510
H1	205	205	205	205	205	205	205	205	205	205	205	205	205	205	205	205	205	350	350	350	350	350	350	350	350	350
масса 0,5	2,90	2,90	2,88	2,87	2,86	2,85	2,85	2,84	2,83	2,82	2,80	2,78	2,76	2,74	2,69	2,64	2,55	4,82	4,80	4,78	4,75	4,70	4,65	4,62	4,56	4,46

D1	300	350	150	160	170	180	200	220	230	250	280	300	350	400	150	160	170	180	200	220	230	250	280	300	350	400
A1	450	450	500	500	500	500	500	500	500	500	500	500	500	500	625	625	625	625	625	625	625	625	625	625	625	625
A2	510	510	560	560	560	560	560	560	560	560	560	560	560	560	685	685	685	685	685	685	685	685	685	685	685	685
H1	350	350	350	350	350	350	350	350	350	350	350	350	350	350	350	350	350	350	350	350	350	350	350	350	350	350
масса 0,5	4,39	4,19	5,56	5,54	5,51	5,49	5,44	5,39	5,36	5,30	5,20	5,13	4,93	4,69	7,58	7,56	7,54	7,51	7,47	7,41	7,38	7,32	7,22	7,15	6,95	6,71

(15181) КРЕПЛЕНИЕ МЕЖДУЭТАЖНОЕ (1КМЭ)

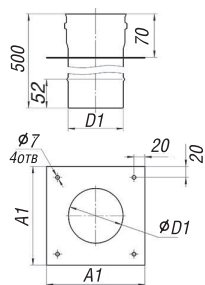

Изделие предназначено для переноса веса вышерасположенной конструкции на междуэтажное перекрытие.

D1	80	85	100	110	115	120	125	130	135	140	150	160	170	180	200	220	250	300	350	400	450	500	550	600	650	700
A1	160	165	180	190	195	200	205	210	215	220	230	240	250	260	280	300	330	380	430	480	530	580	630	680	730	780
масса 0,5	0,74	0,78	-	-	-	-	-	-	-	-	-	-	-	-	-	-	-	-	-	-	-	-	-	-	-	-
масса 0,8	-	-	1,28	1,41	1,47	1,53	1,59	1,66	1,72	1,78	1,91	2,03	2,16	2,29	2,54	2,80	3,19	3,85	4,52	5,62	6,39	7,18	7,98	8,79	9,63	10,48

(15185) ШУМОГЛУШИТЕЛЬ (1ШГ)

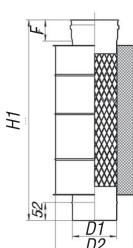

Шумоглушитель снижает уровень шума исходящий от теплогенератора.

D1	130	135	140	150	160	170	180	200	220	250	300	350	400
D2	230	235	240	250	260	270	280	300	320	350	400	450	500
H1	600	600	600	600	600	600	600	800	800	800	1000	1000	1000
масса	4,10	4,22	4,33	4,55	4,78	5,00	7,04	7,63	8,23	11,46	13,32	15,18	17,04

ДВУСТЕННЫЕ ДЫМОХОДЫ

(15201) ДВУСТЕННАЯ ТРУБА 1000 (2ТББ) / (15203) ДВУСТЕННАЯ ТРУБА 500 (2ТБС) / (15205) ДВУСТЕННАЯ ТРУБА 250 (2ТБМ)

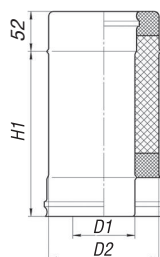

Сэндвич труба используется для организации безопасного дымохода, который отводит продукты горения от котла, работающего на твердом, жидком топливе или газе. Основная особенность сэндвич трубы – это наличие теплоизоляции между внутренней и внешней трубой.

D1	80	100	110	115	120	130	140	150	160	170	180	200	220	250	300	350	400	450	500	550	600
D2	160	200	200	200	200	230	230	250	250	250	280	300	300	350	400	450	500	550	600	650	700
H1	948	948	948	948	948	948	948	948	948	948	948	948	948	948	948	948	948	948	948	948	948
масса 0,5/0,5	4,59	6,22	6,17	6,14	6,10	7,45	7,35	8,28	8,15	8,00	9,51	10,33	9,89	12,39	14,45	16,51	18,57	-	-	-	-
масса 0,8/0,5	-	6,97	7,00	7,01	7,01	8,43	8,41	9,40	9,35	9,28	10,86	11,83	11,54	14,27	16,70	19,13	21,56	23,99	26,42	-	-
масса 0,8/0,8	-	-	-	-	-	-	-	-	-	-	-	-	-	-	-	-	-	-	-	33,46	36,25

D1	80	100	110	115	120	130	140	150	160	170	180	200	220	250	300	350	400	450	500	550	600
D2	160	200	200	200	200	230	230	250	250	250	280	300	300	350	400	450	500	550	600	650	700
H1	448	448	448	448	448	448	448	448	448	448	448	448	448	448	448	448	448	448	448	448	448
масса 0,5/0,5	2,25	3,04	3,02	3,01	2,99	3,64	3,60	4,05	3,99	3,92	4,65	5,05	4,85	6,06	7,07	8,08	9,08	-	-	-	-
масса 0,8/0,5	-	3,42	3,44	3,44	3,45	4,13	4,13	4,61	4,59	4,56	5,33	5,80	5,68	7,00	8,19	9,38	10,58	11,77	12,96	-	-
масса 0,8/0,8	-	-	-	-	-	-	-	-	-	-	-	-	-	-	-	-	-	-	-	16,34	17,70

D1	80	100	110	115	120	130	140	150	160	170	180	200	220	250	300	350	400	450	500	550	600
D2	160	200	200	200	200	230	230	250	250	250	280	300	300	350	400	450	500	550	600	650	700
H1	198	198	198	198	198	198	198	198	198	198	198	198	198	198	198	198	198	198	198	198	198
масса 0,5/0,5	1,08	1,45	1,45	1,44	1,44	1,74	1,73	1,93	1,91	1,89	2,22	2,42	2,33	2,90	3,38	3,86	4,34	-	-	-	-
масса 0,8/0,5	-	1,64	1,66	1,66	1,67	1,99	1,99	2,22	2,21	2,21	2,56	2,79	2,75	3,36	3,94	4,51	5,09	5,66	6,23	-	-
масса 0,8/0,8	-	-	-	-	-	-	-	-	-	-	-	-	-	-	-	-	-	-	-	7,78	8,43

0,5/0,5 – толщина внутренней трубы/ толщина внешней трубы

(15277) ДВУСТЕННАЯ ТРУБА С РЕВИЗИЕЙ (2ТБРВ)

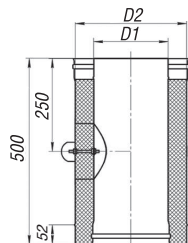

Труба предназначена для очистки дымохода.

D1	80	100	110	115	120	130	140	150	160	170	180	200	220	250	300	350	400	450	500	550	600	
D2	160	200	200	200	200	230	230	250	250	250	280	300	300	350	400	450	500	550	600	650	700	
масса 0,5/0,5	2,00	2,51	2,58	2,61	2,67	3,00	3,09	3,34	3,42	3,49	3,85	4,17	4,30	4,97	5,78	6,58	7,39	-	-	-	-	
масса 0,8/0,5	-	2,93	3,03	3,08	3,16	3,54	3,68	3,97	4,08	4,18	4,60	5,00	5,19	5,99	7,00	7,98	8,99	9,97	10,95	-	-	
масса 0,8/0,8	-	-	-	-	-	-	-	-	-	-	-	-	-	-	-	-	-	-	12,10	13,28	14,45	15,62

(15263) ДВУСТЕННАЯ ТРУБА СО ШТУЦЕРОМ ДЛЯ ОТБОРА ПРОБ (2ТБШ)

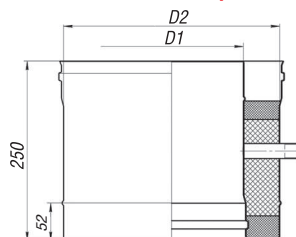

Труба оснащена штуцером для забора газов.

D1	100	110	115	120	130	140	150	160	170	180	200	220	250	300	350	400	450	500	550	600
D2	200	200	200	200	230	230	250	250	250	280	300	300	350	400	450	500	550	600	650	700
масса 0,8	2,01	2,02	2,03	2,03	2,41	2,41	2,67	2,67	2,67	3,07	3,34	3,30	4,00	4,67	5,33	6,00	6,66	7,33	9,49	10,28

(15209) ДВУСТЕННАЯ ТРУБА ТЕЛЕСКОПИЧЕСКАЯ 285-400 (2ТБТМ) / (15211) ДВУСТЕННАЯ ТРУБА ТЕЛЕСКОПИЧЕСКАЯ 355-540 (2ТБТС) / (15213) ДВУСТЕННАЯ ТРУБА ТЕЛЕСКОПИЧЕСКАЯ 535-900 (2ТБТБ)

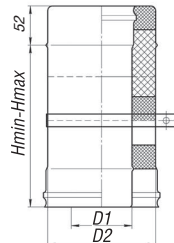

Телескопическая труба — это модуль с возможностью изменения длины элемента. Применяется для компенсации тепловых расширений, корректировки длины прямых участков дымохода для соблюдения заданной в проекте геометрической конфигурации, компенсации осадки деревянного (особенно бревенчатого) дома.

D1	80	100	110	115	120	130	140	150	160	170	180	200	220	250	300	350	400	450	500	550	600
D2	160	200	200	200	200	230	230	250	250	250	280	300	300	350	400	450	500	550	600	650	700
H-min	230	230	230	230	230	230	230	230	230	230	230	230	230	230	230	230	230	230	230	230	230
H-max	350	350	350	350	350	350	350	350	350	350	350	350	350	350	350	350	350	350	350	350	350
масса 0,5/0,5	1,97	2,60	2,61	2,61	2,61	2,94	2,93	3,26	3,24	3,22	3,95	4,29	4,20	5,17	5,98	6,87	7,68	-	-	-	-
масса 0,8/0,5	-	2,95	2,99	3,01	3,02	3,38	3,41	3,77	3,79	3,80	4,57	4,98	4,96	6,02	7,01	8,06	9,05	10,06	11,08	-	-
масса 0,8/0,8	-	-	-	-	-	-	-	-	-	-	-	-	-	-	-	-	-	11,94	13,14	14,32	15,52

D1	80	100	110	115	120	130	140	150	160	170	180	200	220	250	300	350	400	450	500	550	600
D2	160	200	200	200	200	230	230	250	250	250	280	300	300	350	400	450	500	550	600	650	700
H-min	305	305	305	305	305	305	305	305	305	305	305	305	305	305	305	305	305	305	305	305	305
H-max	490	490	490	490	490	490	490	490	490	490	490	490	490	490	490	490	490	490	490	490	490
масса 0,5/0,5	2,50	3,31	3,32	3,32	3,32	3,78	3,77	4,19	4,17	4,15	5,03	5,46	5,36	6,57	7,62	8,74	9,78	-	-	-	-
масса 0,8/0,5	-	3,75	3,81	3,83	3,86	4,36	4,40	4,86	4,89	4,91	5,83	6,35	6,34	7,68	8,96	10,30	11,57	12,87	14,18	-	-
масса 0,8/0,8	-	-	-	-	-	-	-	-	-	-	-	-	-	-	-	-	-	15,32	16,86	18,38	19,91

D1	80	100	110	115	120	130	140	150	160	170	180	200	220	250	300	350	400	450	500	550	600
D2	160	200	200	200	200	230	230	250	250	250	280	300	300	350	400	450	500	550	600	650	700
H-min	480	480	480	480	480	480	480	480	480	480	480	480	480	480	480	480	480	480	480	480	480
H-max	850	850	850	850	850	850	850	850	850	850	850	850	850	850	850	850	850	850	850	850	850
масса 0,5/0,5	3,87	5,11	5,14	5,14	5,15	5,95	5,94	6,60	6,58	6,55	7,79	8,47	8,32	10,18	11,83	13,55	15,20	-	-	-	-
масса 0,8/0,5	-	5,83	5,93	5,97	6,00	6,88	6,95	7,67	7,72	7,76	9,08	9,89	9,89	11,96	13,97	16,04	18,05	20,08	22,13	-	-
масса 0,8/0,8	-	-	-	-	-	-	-	-	-	-	-	-	-	-	-	-	-	24,01	26,42	28,81	31,22

(15215) ДВУСТЕННЫЙ ОТВОД 30° (2ОТ30)

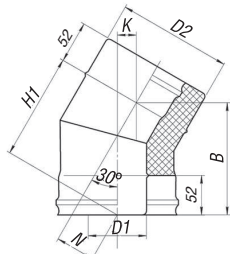

Отвод позволяет выполнять отклонения дымохода от прямолинейной траектории.

D1	80	100	110	115	120	130	140	150	160	170	180	200	220	250	300	350	400	450	500	550	600
D2	160	200	200	200	200	230	230	250	250	250	280	300	300	350	400	450	500	550	600	650	700
H1	121	141	141	141	141	156	156	156	156	156	171	176	176	194	211	241	291	338	338	315	365
N	47	52	52	52	52	56	56	56	56	56	60	61	61	66	71	79	100	91	91	91	105
B	128	148	148	148	148	163	163	163	163	163	178	183	183	201	218	248	302	298	298	296	348
K	21	26	26	26	26	30	30	30	30	30	34	35	35	40	44	52	59	66	66	66	80
масса 0,5/0,5	0,75	1,09	1,11	1,12	1,13	1,44	1,46	1,70	1,71	1,72	2,13	2,33	2,32	3,13	4,03	5,06	6,19	-	-	-	-
масса 0,8/0,5	0,86	1,25	1,29	1,30	1,32	1,66	1,70	1,97	2,00	2,02	2,47	2,72	2,75	3,67	4,75	5,96	7,30	8,78	10,39	-	-
масса 0,8/0,8	-	-	-	-	-	-	-	-	-	-	-	-	-	-	-	-	-	10,42	12,30	14,71	17,01

(15217) ДВУСТЕННЫЙ ОТВОД 45° (2ОТ45)

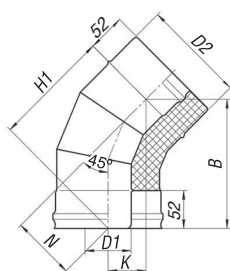
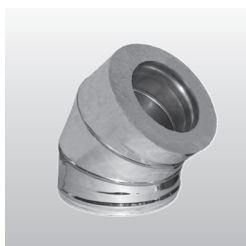

Отвод позволяет выполнять отклонения дымохода от прямолинейной траектории.

D1	80	100	110	115	120	130	140	150	160	170	180	200	220	250	300	350	400	450	500	550	600
D2	160	200	200	200	200	230	230	250	250	250	280	300	300	350	400	450	500	550	600	650	700
H1	146	175	175	175	175	196	196	196	196	196	218	224	224	249	274	316	387	429	430	406	477
N	82	94	94	94	94	103	103	103	103	103	112	115	115	125	135	153	182	200	200	200	229
B	161	190	190	190	190	211	211	211	211	211	233	240	240	264	289	331	402	445	445	429	499
K	45	57	57	57	57	66	66	66	66	66	75	77	77	88	98	115	145	163	163	146	175
масса 0,5/0,5	0,96	1,39	1,42	1,44	1,45	1,87	1,89	2,22	2,24	2,24	2,81	3,07	3,06	4,18	5,45	6,90	8,52	-	-	-	-
масса 0,8/0,5	1,11	1,59	1,64	1,67	1,69	2,15	2,19	2,57	2,61	2,64	3,25	3,59	3,63	4,90	6,41	8,12	10,03	12,13	14,41	-	-
масса 0,8/0,8	-	-	-	-	-	-	-	-	-	-	-	-	-	-	-	-	-	14,37	17,04	20,18	23,36

(15219) ДВУСТЕННЫЙ ОТВОД 90° (2ОТ90)

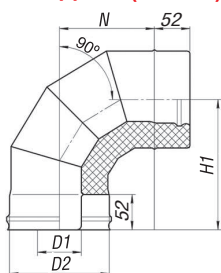

Отвод позволяет выполнять отклонения дымохода от прямолинейной траектории.

D1	80	100	110	115	120	130	140	150	160	170	180	200	220	250	300	350	400	450	500	550	600
D2	160	200	200	200	200	230	230	250	250	250	280	300	300	350	400	450	500	550	600	650	700
H1	210	250	250	250	250	280	280	280	280	280	310	320	320	355	390	450	550	575	575	575	675
N	158	198	198	198	198	228	228	228	228	228	258	268	268	303	338	398	498	523	523	523	623
масса 0,5/0,5	1,39	2,27	2,33	2,35	2,37	3,12	3,17	3,60	3,63	3,65	4,65	4,98	4,97	6,81	8,91	11,68	15,54	-	-	-	-
масса 0,8/0,5	1,59	2,59	2,68	2,72	2,76	3,59	3,67	4,14	4,21	4,26	5,36	5,80	5,87	7,93	10,39	13,65	18,28	21,03	23,91	-	-
масса 0,8/0,8	-	-	-	-	-	-	-	-	-	-	-	-	-	-	-	-	-	24,79	28,01	31,61	39,28

(15273) ДВУСТЕННЫЙ ОТВОД С РЕВИЗИЕЙ 90° (2ОТР90)

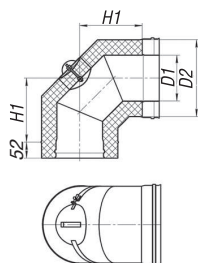
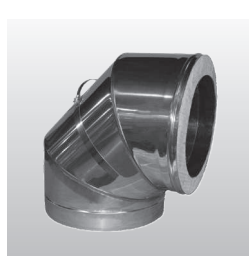

Отвод позволяет выполнять отклонения дымохода от прямолинейной траектории, а также предназначен для очистки дымохода.

D1	80	100	110	115	120	130	140	150	160	170	180	200	220	250	300	350	400	450	500	550	600
D2	160	200	200	200	200	230	230	250	250	250	280	300	300	350	400	450	500	550	600	650	700
H1	145	165	165	165	165	175	175	185	185	185	200	215	215	240	265	290	315	340	385	415	455
масса 0,5/0,5	1,45	2,26	2,31	2,33	2,36	3,11	3,16	3,75	3,78	3,78	4,82	5,25	5,22	7,27	9,63	12,31	15,32	-	-	-	-
масса 0,8/0,5	-	2,60	2,68	2,71	2,76	3,59	3,68	4,35	4,41	4,45	5,61	6,16	6,20	8,54	11,32	14,46	18,02	21,94	26,25	29,68	33,64
масса 0,8/0,8	-	-	-	-	-	-	-	-	-	-	-	-	-	-	-	-	-	25,92	30,94	37,84	43,88

(15225) ДВУСТЕННЫЙ ТРОЙНИК 45° (2Т45)

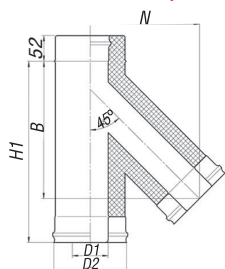

Тройник предназначен для соединения дымоотвода с основным каналом дымохода. При установке тройника на повороте дымохода из горизонтального или наклонного положения в вертикальное в нижней части тройника устанавливается заглушка или конденсатоотвод.

D1	80	100	110	115	120	130	140	150	160	170	180	200	220	250	300	350	400	450	500	550	600
D2	160	200	200	200	200	230	230	250	250	250	280	300	300	350	400	450	500	550	600	650	700
H1	378	458	458	458	458	478	478	508	508	508	558	588	588	668	748	808	948	1048	1118	1165	1235
N	233	290	290	290	290	304	304	311	311	311	346	374	374	431	466	510	587	636	707	715	756
B	311	378	378	378	378	393	393	399	399	399	444	472	472	539	594	637	735	834	955	935	981
масса 0,5/0,5	2,99	4,89	4,83	4,79	4,75	5,93	5,82	6,84	6,70	6,54	8,67	9,87	9,33	13,44	16,92	20,71	27,20	-	-	-	-
масса 0,8/0,5	-	5,52	5,51	5,50	5,49	6,77	6,71	7,84	7,75	7,64	9,98	11,37	10,94	15,51	19,57	24,05	31,61	38,20	47,58	-	-
масса 0,8/0,8	-	-	-	-	-	-	-	-	-	-	-	-	-	-	-	-	-	44,39	55,21	58,36	66,25

(15227) ДВУСТЕННЫЙ ТРОЙНИК 90° (2Т90)

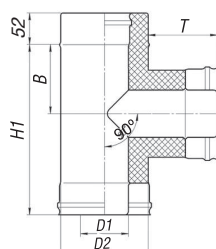

Тройник предназначен для соединения дымоотвода с основным каналом дымохода. При установке тройника на повороте дымохода из горизонтального или наклонного положения в вертикальное в нижней части тройника устанавливается заглушка или конденсатоотвод.

D1	80	100	110	115	120	130	140	150	160	170	180	200	220	250	300	350	400	450	500	550	600
D2	160	200	200	200	200	230	230	250	250	250	280	300	300	350	400	450	500	550	600	650	700
H1	308	348	348	348	348	378	378	398	398	398	428	448	448	498	548	598	748	798	848	875	925
T	90	90	90	90	90	90	90	90	90	90	90	90	90	90	90	140	140	140	140	140	140
B	128	148	148	148	148	163	163	173	173	173	188	198	198	223	248	273	348	373	398	411,5	436,5
масса 0,5/0,5	1,93	2,84	2,83	2,82	2,81	3,63	3,59	4,19	4,13	4,06	5,09	5,73	5,50	7,47	9,40	11,52	16,68	-	-	-	-
масса 0,8/0,5	-	3,24	3,26	3,27	3,28	4,17	4,17	4,84	4,81	4,78	5,90	6,66	6,50	8,71	10,98	13,48	19,50	22,82	26,38	29,68	33,64
масса 0,8/0,8	-	-	-	-	-	-	-	-	-	-	-	-	-	-	-	-	-	26,62	30,71	34,58	39,15

(15281) ДВУСТЕННЫЙ ТРОЙНИК-РЕВИЗИЯ 90° (2ТР90)

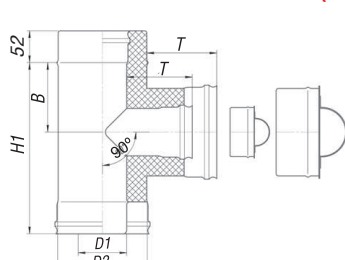

Тройник предназначен для обслуживания дымохода.

D1	80	100	110	115	120	130	140	150	160	170	180	200	220	250	300	350	400	450	500	550	600
D2	160	200	200	200	200	230	230	250	250	250	280	300	300	350	400	450	500	550	600	650	700
H1	308	348	348	348	348	378	378	398	398	398	428	448	448	498	548	598	748	798	848	875	925
T	90	90	90	90	90	90	90	90	90	90	90	90	90	90	90	140	140	140	140	140	140
B	128	148	148	148	148	163	163	173	173	173	188	198	198	223	248	273	348	373	398	411,5	436,5
масса 0,5/0,5	2,38	3,39	3,40	3,40	3,39	4,28	4,27	4,92	4,89	4,85	5,95	6,68	6,51	8,67	10,98	13,42	19,15	-	-	-	-
масса 0,8/0,5	-	3,75	3,79	3,81	3,83	4,78	4,80	5,52	5,52	5,52	6,70	7,54	7,45	9,82	12,45	15,26	21,82	25,53	29,61	-	-
масса 0,8/0,8	-	-	-	-	-	-	-	-	-	-	-	-	-	-	-	-	-	29,32	33,94	39,57	44,79

(15285) ДВУСТЕННЫЙ ТРОЙНИК С КОАКСИАЛЬНЫМ ПОДКЛЮЧЕНИЕМ (2ТКП)

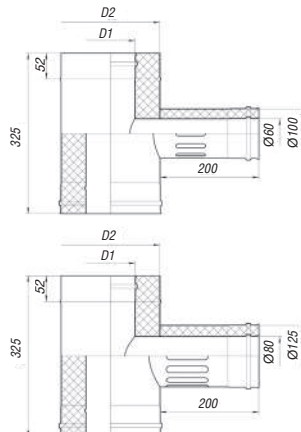

Тройник с коаксиальным подключением служит для подключения одноконтурной системы к коаксиальному дымоходу на улице или в шахте.

D1	100	110	115	120	130	140	150	160	170	180	200	220	250	300
D2	200	200	200	200	230	230	250	250	250	280	300	300	350	400
масса 0,5/0,5	2,47	2,46	2,45	2,44	2,87	2,84	3,13	3,09	3,05	3,53	3,79	3,66	4,45	5,11
масса 0,8/0,5	2,83	2,84	2,85	2,85	3,3	3,29	3,61	3,6	3,58	4,08	4,39	4,3	5,17	5,59

D1	100	110	115	120	130	140	150	160	170	180	200	220	250	300
D2	200	200	200	200	230	230	250	250	250	280	300	300	350	400
масса 0,5/0,5	2,61	2,6	2,59	2,58	3,01	2,98	3,27	3,23	3,19	3,67	3,93	3,8	4,59	5,25
масса 0,8/0,5	3,01	3,02	3,02	3,03	3,48	3,47	3,79	3,77	3,76	4,26	4,57	4,48	5,35	6,13

(15269) ДВУСТЕННАЯ КРЕСТОВИНА (2КР)

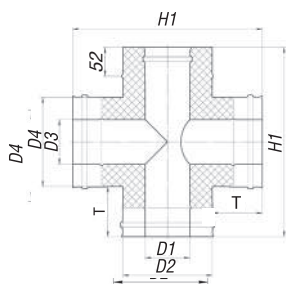

Крестовина сводит в один канал дым с двух агрегатов, либо устанавливается с ревизией.

D1=D3	80	100	110	115	120	130	140	150	160	170	180	200	220	250	300	350	400	450	500	550	600
D2=D4	160	200	200	200	200	230	230	250	250	250	280	300	300	350	400	450	500	550	600	650	700
H1	360	380	380	380	380	410	410	430	430	430	460	480	480	530	580	630	780	830	980	930	980
T	90	90	90	90	90	90	90	90	90	90	90	90	90	90	90	140	140	140	140	140	140
масса 0,5/0,5	2,45	3,56	3,53	3,51	3,49	4,48	4,41	5,13	5,04	4,93	6,16	6,88	6,54	8,80	10,90	13,18	19,42	-	-	-	-
масса 0,8/0,5	-	4,06	4,07	4,07	4,07	5,15	5,13	5,92	5,87	5,80	7,14	7,99	7,72	10,26	12,73	15,41	22,68	26,27	30,06	-	-
масса 0,8/0,8	-	-	-	-	-	-	-	-	-	-	-	-	-	-	-	-	-	30,38	34,71	39,03	43,81

(15221) ДВУСТЕННЫЙ СТАРТ (2СТ)

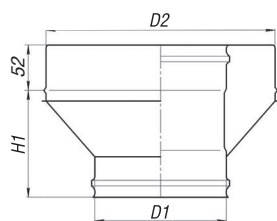

Изделие используется для перехода с одностенного дымохода на двустенный дымоход.

D1	80	100	110	115	120	130	140	150	160	170	180	200	220	250	300	350	400	450	500	550	600
D2	160	200	200	200	200	230	230	250	250	250	280	300	300	350	400	450	500	550	600	650	700
H1	145	145	145	145	145	145	145	145	145	145	145	145	145	145	190	190	190	190	190	190	190
масса 0,5/0,5	0,52	0,64	0,67	0,68	0,69	0,79	0,81	0,90	0,92	0,95	1,04	1,11	1,16	1,36	1,96	2,25	2,55	-	-	-	-
масса 0,8/0,5	-	0,79	0,83	0,85	0,87	0,98	1,02	1,12	1,16	1,20	1,31	1,41	1,49	1,73	2,51	2,89	3,28	3,66	4,04	-	-
масса 0,8/0,8	-	-	-	-	-	-	-	-	-	-	-	-	-	-	-	-	-	4,54	5,01	5,67	6,15

(15223) ДВУСТЕННЫЙ СТАРТ АДАПТЕР (2СТА)

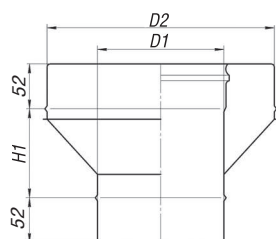

Изделие используется для перехода с одностенного дымохода на двустенный дымоход.

D1	80	100	110	115	120	130	140	150	160	170	180	200	220	250	300	350	400	450	500	550	600
D2	160	200	200	200	200	230	230	250	250	250	280	300	300	350	400	450	500	550	600	650	700
H1	165	165	165	165	165	165	165	165	165	165	165	165	165	165	210	210	210	210	210	210	210
масса 0,5/0,5	0,54	0,67	0,70	0,71	0,72	0,82	0,85	0,93	0,96	0,99	1,08	1,16	1,21	1,42	2,04	2,34	2,65	-	-	-	-
масса 0,8/0,5	-	0,83	0,88	0,90	0,92	1,03	1,08	1,18	1,22	1,27	1,38	1,49	1,57	1,83	2,63	3,03	3,43	3,84	4,24	-	-
масса 0,8/0,8	-	-	-	-	-	-	-	-	-	-	-	-	-	-	-	-	-	4,72	5,21	5,89	6,39

(15247) ПЕРЕХОД (2П) / (15283) ПЕРЕХОД ОДНОСТОРОННИЙ (2ПО)

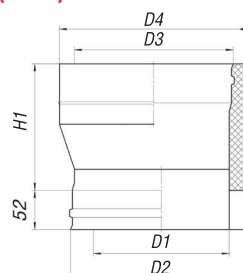
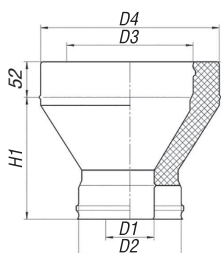

Переход применяется для соединения участков дымоходов с различными диаметрами.

D1	80	100	100	100	110	110	115	120	130	130	140	140	150	150	150	160	160	170	180	180	200	220	250	300	350	400	450	500	500	550
D2	160	200	200	200	200	200	200	230	230	230	230	250	250	250	250	250	280	280	300	300	350	400	450	500	550	600	650	650	650	650
D3	100	110	115	120	115	120	120	130	140	150	150	160	160	170	180	170	180	180	200	220	220	250	300	350	400	450	500	550	600	
D4	200	200	200	200	200	200	230	230	250	250	250	250	250	280	250	280	280	300	300	300	350	400	450	500	550	600	650	700	700	
H1	168	88	168	168	88	88	88	168	88	168	168	168	88	168	168	88	168	168	168	168	168	188	228	228	228	228	228	228	228	
масса 0,5/0,5	1,22	0,73	1,24	1,23	0,74	0,73	0,74	1,22	0,88	1,67	1,37	1,65	0,97	1,63	1,91	0,97	1,92	1,58	2,10	2,02	2,02	2,57	3,19	4,31	4,87	-	-	-	-	
масса 0,8/0,5	-	0,84	1,43	1,42	0,86	0,85	0,86	1,42	1,01	1,91	1,60	1,91	1,13	1,90	2,19	1,13	2,21	1,86	2,43	2,36	2,39	2,98	3,71	5,02	5,69	6,37	7,04	-	-	
масса 0,8/0,8	-	1,05	1,76	1,75	1,06	1,06	1,07	1,79	1,25	2,33	2,02	2,33	1,39	2,31	2,65	1,39	2,67	2,31	2,93	2,86	2,88	3,59	4,42	5,95	6,73	7,51	8,29	9,08	9,60	

(15239) ПЕРЕХОД 2-1 (2П2-1)

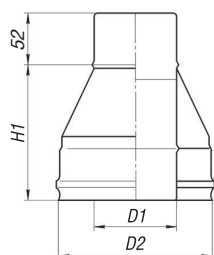

Изделие используется для перехода с двустенного дымохода на одностенный дымоход.

D1	80	100	110	115	120	130	140	150	160	170	180	200	220	250	300	350	400	450	500	550
D2	160	200	200	200	200	230	230	250	250	250	280	300	300	350	400	450	500	550	600	650
H1	165	165	165	165	165	165	165	165	165	165	165	165	165	165	210	210	210	210	210	210
масса 0,5/0,5	0,54	0,67	0,70	0,71	0,72	0,82	0,85	0,93	0,96	0,99	1,08	1,16	1,21	1,42	2,04	2,34	2,65	-	-	-
масса 0,8/0,5	-	0,83	0,88	0,90	0,92	1,03	1,08	1,18	1,22	1,27	1,38	1,49	1,57	1,83	2,63	3,03	3,43	3,84	4,24	-
масса 0,8/0,8	-	-	-	-	-	-	-	-	-	-	-	-	-	-	-	-	-	4,72	5,21	6,11

(15253) ШИБЕР ПОВОРОТНЫЙ (2ШП)

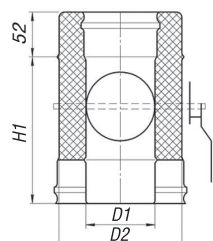

Шибер предназначен для регулирования тяги внутри дымохода.

D1	80	100	110	115	120	130	140	150	160	170	180	200	220	250	300	350	400	450	500	550	600	
D2	160	200	200	200	200	230	230	250	250	250	280	300	300	350	400	450	500	550	600	650	700	
H1	98	98	98	98	98	98	98	148	148	148	148	198	198	248	298	348	398	448	498	548	598	
масса 0,5/0,5	1,25	1,62	1,62	1,61	1,61	2,29	2,27	2,52	2,49	2,46	3,36	3,63	3,51	4,96	6,49	8,23	10,19	-	-	-	-	
масса 0,8/0,5	-	1,81	1,82	1,83	1,83	2,58	2,58	2,86	2,85	2,84	3,83	4,16	4,08	5,70	7,50	9,54	11,82	14,36	17,14	-	-	
масса 0,8/0,8	-	-	-	-	-	-	-	-	-	-	-	-	-	-	-	-	-	-	-	-	23,32	27,10

(15237) КОНУС М (2КСМ)

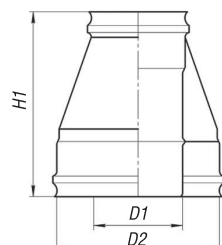

Конус устанавливается на окончание дымохода и защищает слой термоизоляции от попадания атмосферных осадков.

D1	80	100	110	115	120	130	140	150	160	170	180	200	220	250	300	350	400	450	500	550	600
D2	160	200	200	200	200	230	230	250	250	250	280	300	300	350	400	450	500	550	600	650	700
H1	195	195	195	195	195	195	195	195	195	195	195	195	195	195	235	235	235	235	235	235	235
масса 0,5/0,5	0,52	0,64	0,67	0,68	0,69	0,79	0,81	0,90	0,92	0,95	1,04	1,11	1,16	1,36	1,94	2,23	2,52	-	-	-	-
масса 0,8/0,5	-	0,79	0,83	0,85	0,87	0,98	1,02	1,12	1,16	1,20	1,31	1,41	1,49	1,73	2,48	2,86	3,24	3,62	3,99	-	-
масса 0,8/0,8	-	-	-	-	-	-	-	-	-	-	-	-	-	-	-	-	-	4,50	4,96	5,41	5,87

D1	80	100	110	115	120	130	140	150	160	170	180	200	220	250	300	350	400	450	500	550	600
D2	160	200	200	200	200	230	230	250	250	250	280	300	300	350	400	450	500	550	600	650	700
A1	260	300	300	300	300	300	300	300	300	300	350	350	350	400	450	500	550	600	650	700	750
B1	270	310	310	310	310	340	340	360	360	360	390	410	410	460	500	550	600	650	700	750	800
B2	230	270	270	270	270	300	300	320	320	320	350	370	370	420	460	510	560	610	660	710	760
H1	88	88	88	88	88	88	88	88	88	88	88	88	88	88	88	88	88	88	88	105	105
масса 0,5/0,5	1,57	2,08	2,04	2,03	2,02	2,35	2,28	2,5	2,43	2,14	2,95	3,08	2,64	3,35	3,85	4,42	5,98	-	-	-	-
масса 0,8/0,5	-	2,19	2,16	2,15	2,15	2,48	2,43	2,65	2,60	2,32	3,13	3,29	2,87	3,61	4,17	4,79	6,40	7,16	7,95	9,68	10,58

(15249) ПЛОЩАДКА ПЕРЕХОДНАЯ НА ДВУСТЕНКУ (2ПЛП)

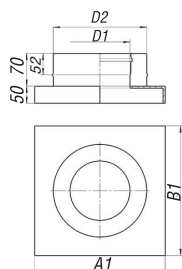
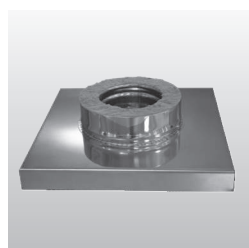

Площадка служит для перехода с кирпичного дымохода на двустенный стальной дымоход; толщина площадки 1,5 мм.

D1	120	130	140	150	160	120	130	140	150	160	170	120	130	140	150	160	170	180	200	220	250	300
D2	200	230	230	250	250	200	230	230	250	250	250	200	230	230	250	250	250	280	300	300	350	400
A1	380	380	380	380	380	380	380	380	380	380	380	510	510	510	510	510	510	510	510	510	510	510
B1	380	380	380	380	380	510	510	510	510	510	510	510	510	510	510	510	510	510	510	510	510	510
масса	2,99	3,01	3,00	3,01	2,99	3,72	3,75	3,74	3,75	3,73	3,72	4,66	4,69	4,68	4,69	4,67	4,66	4,67	4,65	4,61	4,57	4,45

(15231) ЗАГЛУШКА ВНЕШНЯЯ ДЛЯ ДВУСТЕНКИ (2ЗВШ)

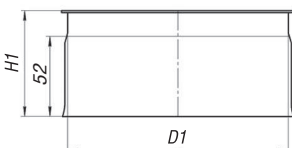

Заглушка предназначена для обслуживания дымохода.

D1	80	85	100	110	115	120	125	130	135	140	150	160	170	180	200	220	250	300
H1	70	70	70	70	70	70	70	70	70	70	70	70	70	70	70	70	70	70
масса 0,5	0,11	0,11	0,13	0,15	0,16	0,17	0,18	0,19	0,20	0,21	0,22	0,25	0,27	0,29	0,33	0,38	0,45	0,59

(15235) ЗАГЛУШКА С ОТВЕРСТИЕМ (2ЗОТ)

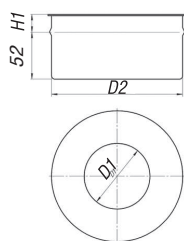
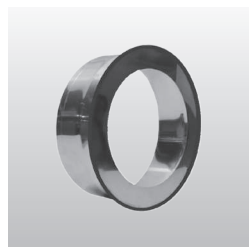

Заглушка предназначена для обслуживания дымохода, закрывает только его утепленную часть.

D1	80	100	110	115	120	130	140	150	160	170	180	200	220	250	300	350	400	450	500	550	600	
D2	160	200	200	200	200	230	230	250	250	250	280	300	300	350	400	450	500	550	600	650	700	
H1	18	18	18	18	18	18	18	18	18	18	18	18	18	33	33	33	33	33	33	33	33	
масса 0,5	0,22	0,30	0,29	0,29	0,28	0,34	0,34	0,38	0,37	0,36	0,43	0,46	0,44	0,54	0,73	0,82	0,91	1,02	1,12	-	-	
масса 0,8	-	-	-	-	-	-	-	-	-	-	-	-	-	-	-	-	-	-	-	-	1,94	2,09

(15233) ЗАГЛУШКА РЕВИЗИИ П (2ЗРВП)

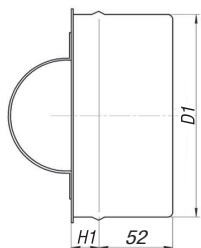

Заглушка предназначена для обслуживания дымохода.

D1	80	85	100	110	115	120	125	130	135	140	150	160	170	180	200	220	230	250	280	300	350	400	450	500	550	600	650	700	
H1	18	18	18	18	18	18	18	18	18	18	18	18	18	18	18	18	18	18	18	18	18	38	38	38	38	38	38	38	
масса 0,5	0,17	0,18	0,20	0,22	0,23	0,24	0,25	0,26	0,27	0,28	0,30	0,32	0,34	0,36	0,41	0,45	0,48	0,53	0,61	0,67	0,83	1,10	1,29	1,62	1,86	2,11	-	-	
масса 0,8	-	-	-	-	-	-	-	-	-	-	-	-	-	-	-	-	-	-	-	-	-	-	-	-	-	-	-	3,68	4,13

(15229) ЗАГЛУШКА ВЗРЫВНОГО КЛАПАНА (2ЗВК)

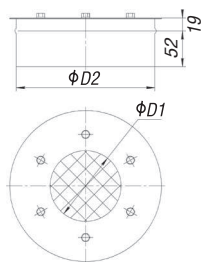
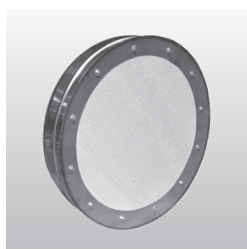

Заглушка предназначена для недопущения разрушения теплоэнергетической установки в случае взрыва горючих газов, а также препятствует деформации конструкции дымохода в момент взрыва.

D1	100	120	130	140	150	160	170	180	200	220	250	300	350	400	450	500	550	600
D2	200	200	230	230	250	250	250	280	300	300	350	400	450	500	550	600	650	700
масса	0,77	0,73	0,96	0,93	1,07	1,03	1	1,24	1,36	1,28	1,68	2,26	2,66	3,09	3,55	4,33	5,26	5,85

(15279) ЗАГЛУШКА ВЗРЫВНОГО КЛАПАНА ПРУЖИННАЯ (2ЗВКП)

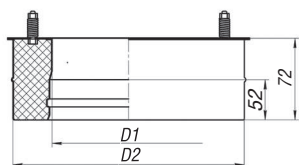
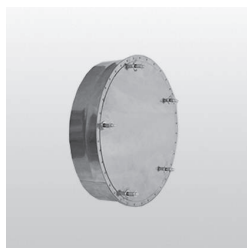

Заглушка предназначена для недопущения разрушения теплоэнергетической установки в случае взрыва горючих газов, а также препятствует деформации конструкции дымохода в момент взрыва.

D1	100	110	115	120	130	140	150	160	170	180	200	220	250	300	350	400	450	500	550	600
D2	200	200	200	200	230	230	250	250	250	280	300	300	350	400	450	500	550	600	650	700
масса	1,15	1,13	1,12	1,11	1,40	1,37	1,59	1,67	1,65	1,98	2,65	2,54	3,55	4,30	5,08	5,92	6,79	7,75	8,71	9,72

(15241) КОНДЕНСАТООТВОД ДЛЯ ДВУСТЕНКИ (2КОД)

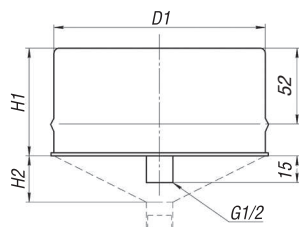

Конденсатоотвод используется для отведения конденсата из конструкции дымохода.

D1	160	200	200	200	200	230	230	250	250	250	280	300	300	350	400	450	500	550	600	650	700	
H1	80	80	80	80	80	80	80	80	80	80	80	80	80	100	100	100	100	100	100	100	100	
H2	-	-	-	-	-	-	-	-	-	-	-	60	60	60	60	60	60	60	60	100	100	
масса 0,5	0,30	0,41	0,41	0,41	0,41	0,50	0,50	0,57	0,57	0,57	0,69	0,84	0,84	1,06	1,41	1,69	1,99	2,33	2,68	-	-	
масса 0,8	-	-	-	-	-	-	-	-	-	-	-	-	-	-	-	-	-	-	-	-	3,62	4,06

(15259) ДВУСТЕННЫЙ КОНДЕНСАТООТВОД БОКОВОЙ (2КОДБ)

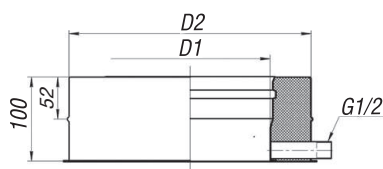
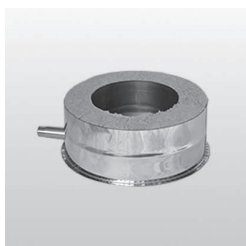

Конденсатоотвод используется для отведения конденсата из конструкции дымохода.

D1	100	110	115	120	130	140	150	160	170	180	200	220	250	300	350	400	450	500	550	600
D2	200	200	200	200	230	230	250	250	250	280	300	300	350	400	450	500	550	600	650	700
масса 0,8	1,19	1,20	1,21	1,21	1,46	1,47	1,65	1,65	1,65	1,94	2,13	2,12	2,64	3,17	3,73	4,32	4,92	5,56	6,21	6,90

(15257) ДВУСТЕННЫЙ КОНДЕНСАТООТВОД БОКОВОЙ С МОНТАЖНОЙ ПЛОЩАДКОЙ (2КОДБМП)

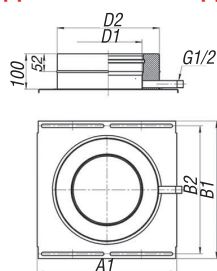
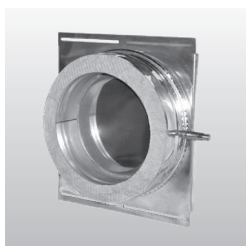

Конденсатоотвод используется для отведения конденсата из конструкции дымохода, устанавливается на опору напольную.

D1	100	110	115	120	130	140	150	160	170	180	200	220	250	300	350	400	450	500	550	600
D2	200	200	200	200	230	230	250	250	250	280	300	300	350	400	450	500	550	600	650	700
A1	300	300	300	300	300	300	300	300	300	350	350	350	400	450	500	550	600	650	700	750
B1	310	310	310	310	340	340	360	360	360	390	410	410	460	500	550	600	650	700	750	800
B2	270	270	270	270	300	300	320	320	320	350	370	370	420	460	510	560	610	660	710	760
масса 0,8	2,13	2,14	2,14	2,14	2,44	2,44	2,65	2,65	2,65	3,19	3,41	3,39	4,29	5,12	6,06	8,53	9,84	11,23	12,69	14,24

(15261) ДВУСТЕННЫЙ КОНДЕНСАТООТВОД БОКОВОЙ ПРОХОДНОЙ (2КОДБП)

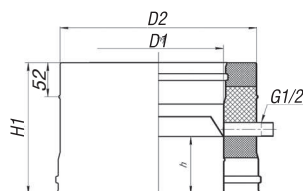

Конденсатоотвод используется для отведения конденсата из конструкции дымохода.

D1	100	110	115	120	130	140	150	160	170	180	200	220	250	300	350	400	450	500	550	600
D2	200	200	200	200	230	230	250	250	250	280	300	300	350	400	450	500	550	600	650	700
H1	200	200	200	200	200	200	200	200	200	200	200	200	200	200	200	200	200	200	300	300
масса 0,8	1,77	1,78	1,78	1,78	2,13	2,13	2,37	2,36	2,35	2,73	2,98	2,93	3,58	4,19	4,79	5,40	6,00	6,61	10,63	11,52

(15251) ППУ КРУГЛЫЙ (2ПК)

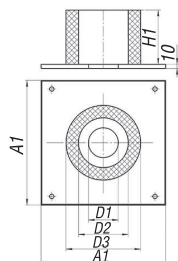
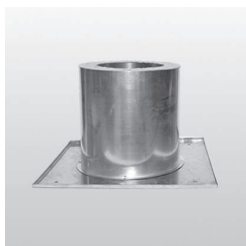

Потолочно-проходной узел используется для прохождения потолочных и стеновых перекрытий и для защиты их от перегрева.

D1	80	85	100	110	115	120	125	130	135	140	150	160	170	180	150	160	170	180	200	220	230	250	280	150	160	170	180	200	220	230	250	280	300	350	
D2	200	200	200	200	200	200	200	200	200	200	200	200	200	200	300	300	300	300	300	300	300	300	300	400	400	400	400	400	400	400	400	400	400	400	
D3	300	300	300	300	300	300	300	300	300	300	300	300	300	300	400	400	400	400	400	400	400	400	400	500	500	500	500	500	500	500	500	500	500	500	
A1	470	470	470	470	470	470	470	470	470	470	470	470	470	470	580	580	580	580	580	580	580	580	580	650	650	650	650	650	650	650	650	650	650	650	
H1	285	285	285	285	285	285	285	285	285	285	285	285	285	285	285	285	285	285	285	285	285	285	285	285	285	285	285	285	285	285	285	285	285	285	285
масса 4,02	4,01	4,01	4,01	4,00	4,00	3,99	3,99	3,98	3,98	3,98	3,97	3,96	3,95	3,93	5,68	5,67	5,66	5,64	5,62	5,59	5,58	5,55	5,50	7,26	7,25	7,24	7,23	7,21	7,18	7,17	7,14	7,09	7,05	6,95	

(15271) КРЕПЛЕНИЕ МЕЖДУЭТАЖНОЕ НА ДВУСТЕНКУ (2КМЭ)

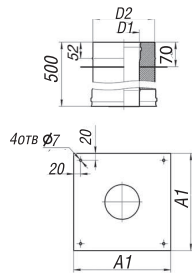

Изделие предназначено для переноса веса вышерасположенной конструкции на междуэтажное перекрытие.

* Масса дана с учетом следующих толщин:
 D80/160 – 0,5/0,5 мм
 D100/200-500/600 – 0,8/0,5 мм
 D550/650-600/700 – 0,8-0,8 мм

D1	80	100	110	115	120	130	140	150	160	170	180	200	220	250	300	350	400	450	500	550	600
D2	160	200	200	200	200	230	230	250	250	250	280	300	300	350	400	450	500	550	600	650	700
масса*	2,89	4,28	4,28	4,27	4,27	5,15	5,12	5,73	5,68	5,62	6,61	7,19	6,99	8,67	10,16	11,66	14,01	15,64	17,29	21,24	23,10

(15275) ДВУСТЕННЫЙ ШУМОГЛУШИТЕЛЬ (2ШГ)

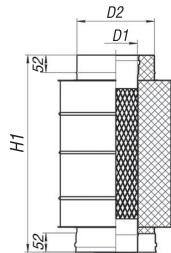

Шумоглушитель снижает уровень шума исходящий от теплогенератора.

D1	130	140	150	160	170	180	200	220	250	300	350	400
D2	230	230	250	250	250	280	300	300	350	400	450	500
H1	600	600	600	600	600	800	800	800	1000	1000	1000	1000
масса	7,33	7,60	7,95	8,23	8,51	11,62	12,42	13,16	17,79	20,25	22,72	25,18

ЭЛЛИПТИЧЕСКИЕ ДЫМОХОДЫ

(15417) ТРУБА ЭЛЛИПТИЧЕСКАЯ (4ТБ)

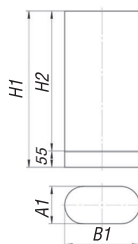

Одностенная труба эллиптическая – это главный элемент дымоходной системы. Основное предназначение трубы – отведение газов и продуктов горения на прямых участках. Одностенные дымовые трубы универсальны по применению к отопительным системам на различном виде топлива. Трубы монтируются как внутри помещений, так и внутри кирпичных дымоходов. Стандартная длина – 1000, 500 и 250 мм.

длина 1000

Типоразмер	120x240	100x200
A1	120	100
B1	240	200
H1	1000	1000
H2	945	945
масса 0,5	2,46	2,05

длина 500

Типоразмер	120x240	100x200
A1	120	100
B1	240	200
H1	500	500
H2	445	445
масса 0,5	1,23	1,03

длина 250

Типоразмер	120x240	100x200
A1	120	100
B1	240	200
H1	250	250
H2	195	195
масса 0,5	0,61	0,51

(15405) ОТВОД ЭЛЛИПТИЧЕСКИЙ ГОРИЗОНТАЛЬНЫЙ 45° (4ОТГ45) / (15407) ОТВОД ЭЛЛИПТИЧЕСКИЙ ГОРИЗОНТАЛЬНЫЙ 90° (4ОТГ90)

Отвод позволяет выполнять отклонения дымохода от прямолинейной траектории.

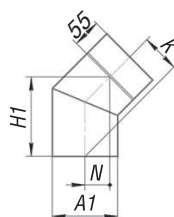
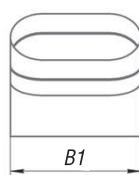
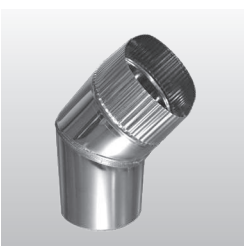

Типоразмер	200x100	240x120
A1	100	120
B1	200	240
H1	140	150
K	70	75
N	38	40
масса 0,5	0,68	0,53

(15401) ЗОНТ ЭЛЛИПТИЧЕСКИЙ П (4ЗТП) / (15403) ЗОНТ ЭЛЛИПТИЧЕСКИЙ М (4ЗТМ)

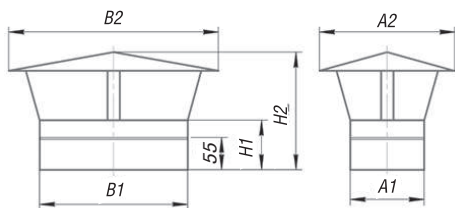

Зонт используется для предохранения эллиптического дымохода от атмосферных осадков, является завершающим элементом.

Типоразмер	120x240	100x200
A1	120	100
B1	240	200
A2	220	200
B2	340	300
H1	80	80
H2	190	190
масса 0,5	0,55	0,48

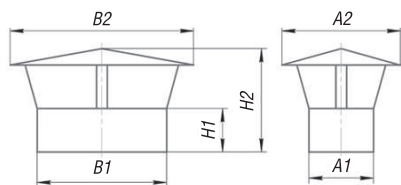

(15421) МОНТАЖНАЯ ПЛОЩАДКА ЭЛЛИПТИЧЕСКАЯ П-М (4МППМ) / (15423) МОНТАЖНАЯ ПЛОЩАДКА ЭЛЛИПТИЧЕСКАЯ М-П (4МППП)

Монтажная площадка закрепляет дымоход, поддерживая его конфигурацию, и переносит нагрузку монтируемых на ней модулей на несущую конструкцию.

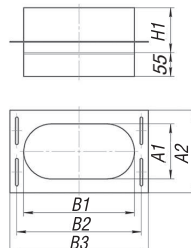
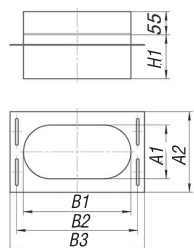

Типоразмер	120x240	100x200
A1	120	100
B1	240	200
B2	270	230
B3	300	260
A2	180	160
H1	95	95
масса	0,70	0,59

(15419) КОНДЕНСАТООТВОД ЭЛЛИПТИЧЕСКИЙ (4КОД)

Конденсатоотвод предназначен для отведения влаги (конденсата) из конструкции дымохода.

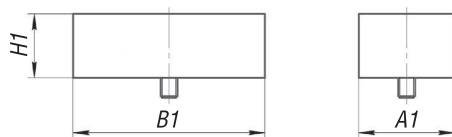

Типоразмер	120x240	100x200
A1	120	100
B1	240	200
H1	80	80
масса 0,5	0,30	0,23

(15425) КРЫШНАЯ РАЗДЕЛКА ЭЛЛИПТИЧЕСКАЯ 0 (4КРО)

Крышная разделка применяется для герметизации прохода дымохода через прямую крышу.

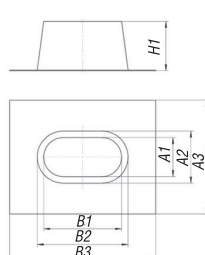
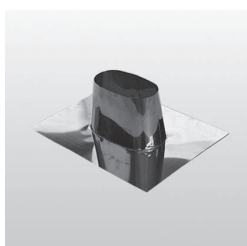

Типоразмер	120x240	100x200
A1	120	100
B1	240	200
A2	160	140
B2	280	240
A3	350	350
B3	450	450
H1	150	150
масса	1,05	0,99

КОАКСИАЛЬНЫЕ ДЫМОХОДЫ

(15705) КОАКСИАЛЬНАЯ ТРУБА 250 (7ТБМ) / (15703) КОАКСИАЛЬНАЯ ТРУБА 500 (7ТБС) / (15701) КОАКСИАЛЬНАЯ ТРУБА 1000 (7ТББ)

Дымоходы коаксиального типа предназначены для подключения к конденсационным и турбированным котлам, имеющим закрытую камеру сгорания, с принудительной или естественной системой дымоотведения. По наружному каналу осуществляется забор воздуха с улицы. Проходя по трубе, воздушные массы нагреваются от внутреннего канала, по которому отводятся продукты сгорания. Воздух поступает в закрытую топочную камеру уже подогретым, что существенно уменьшает расход газа и способствует увеличению КПД.

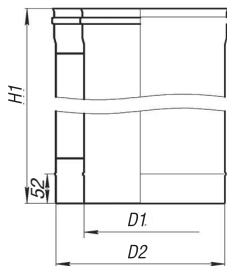

7ТБМ

D1	80	100	150	180	200	250	300
D2	125	150	250	280	300	350	400
H1	250	250	250	250	250	250	250
масса 0,5/0,5	0,68	0,84	1,35	1,55	1,69	2,02	2,34
масса 0,8/0,5	-	1,02	1,63	1,89	2,06	2,49	2,91

7ТБС

D1	80	100	150	180	200	250	300
D2	125	150	250	280	300	350	400
H1	500	500	500	500	500	500	500
масса 0,5/0,5	1,33	1,62	2,60	2,99	3,25	3,89	4,53
масса 0,8/0,5	-	2,00	3,17	3,66	4,00	4,83	5,65

7ТББ

D1	80	100	150	180	200	250	300
D2	125	150	250	280	300	350	400
H1	1000	1000	1000	1000	1000	1000	1000
масса 0,5/0,5	2,62	3,19	5,10	5,86	6,37	7,63	8,89
масса 0,8/0,5	-	3,95	6,23	7,21	7,87	9,51	11,13

(15707) КОАКСИАЛЬНЫЙ ОТВОД 30° (7ОТ30)

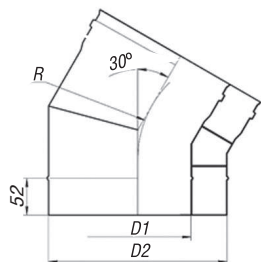

Отвод позволяет выполнять отклонения дымохода от прямолинейной траектории.

D1	80	100	150	180	200	250	300
D2	125	150	250	280	300	350	400
R	125	150	250	280	300	350	400
масса 0,5/0,5	0,59	0,76	1,49	1,80	2,02	2,61	3,26
масса 0,8/0,5	-	0,93	1,80	2,19	2,47	3,23	4,06

(15709) КОАКСИАЛЬНЫЙ ОТВОД 45° (7ОТ45)

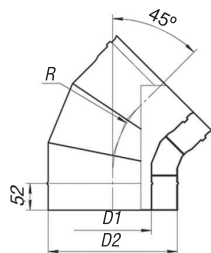

Отвод позволяет выполнять отклонения дымохода от прямолинейной траектории.

D1	80	100	150	180	200	250	300
D2	125	150	250	280	300	350	400
R	125	150	250	280	300	350	400
масса 0,5/0,5	0,68	0,90	1,84	2,25	2,54	3,34	4,22
масса 0,8/0,5	-	1,10	2,23	2,75	3,12	4,14	5,27

(15711) КОАКСИАЛЬНЫЙ ОТВОД 90° (7ОТ90)

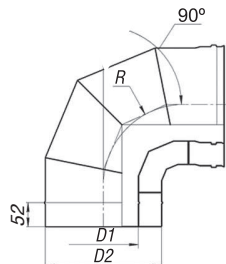

Отвод позволяет выполнять отклонения дымохода от прямолинейной траектории.

D1	80	100	150	180	200	250	300
D2	125	150	250	280	300	350	400
R	125	150	250	280	300	350	400
масса 0,5/0,5	0,95	1,29	2,85	3,54	4,05	5,44	7,01
масса 0,8/0,5	-	1,58	3,47	4,35	4,99	6,76	8,77

(15717) КОАКСИАЛЬНЫЙ ТРОЙНИК 90° (7Т90П) / (15719) КОАКСИАЛЬНЫЙ ТРОЙНИК 90° (7Т90М)

Тройник предназначен для соединения дымоотвода с основным каналом дымохода.

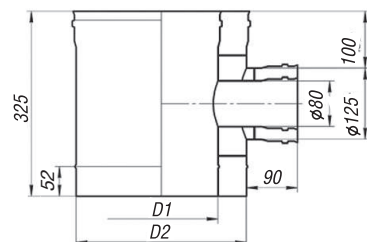
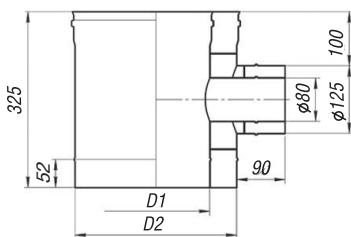

D1	80	100	150	180	200	250	300
D2	125	150	250	280	300	350	400
масса 0,5/0,5	1,18	1,37	2,06	2,32	2,50	2,94	3,36
масса 0,8/0,5	-	1,70	2,52	2,86	3,09	3,65	4,20

(15713) КОАКСИАЛЬНАЯ МОНТАЖНАЯ ПЛОЩАДКА П-М (7МППМ) / (15715) КОАКСИАЛЬНАЯ МОНТАЖНАЯ ПЛОЩАДКА М-П (7МППП)

Монтажная площадка закрепляет дымоход, поддерживая его конфигурацию, и переносит нагрузку монтируемых на ней модулей на несущую конструкцию.

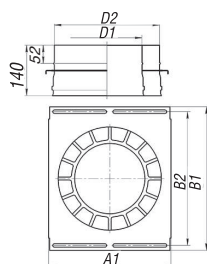
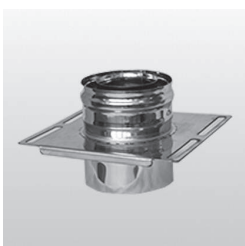
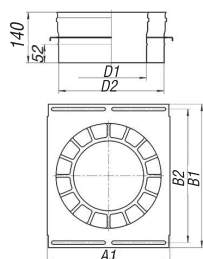
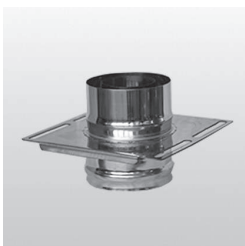

D1	80	100	150	180	200	250	300
D2	125	150	250	280	300	350	400
A1	225	250	300	350	350	400	450
B1	235	260	360	390	410	460	500
B2	195	220	320	350	370	420	460
масса 0,5/0,5	0,92	-	-	-	-	-	-
масса 0,8/0,5	-	1,22	1,74	2,08	2,16	2,61	3,01

(15721) КОАКСИАЛЬНЫЙ НАКОНЕЧНИК ВЕРТИКАЛЬНЫЙ (7НВ)

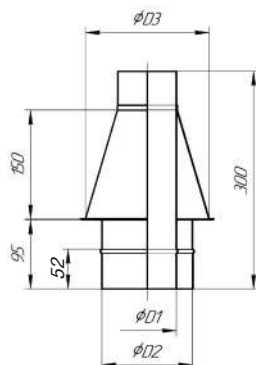

Наконечник предназначен для забора воздуха во внешний контур коаксиального дымохода.

D1	80	100	150	180	200	250	300
D2	125	150	250	280	300	350	400
D3	170	200	350	380	400	450	500
масса 0,5/0,5	0,74	0,91	1,52	1,75	1,90	2,29	2,66
масса 0,8/0,5	-	1,13	1,86	2,15	2,35	2,84	3,33

КОМПЛЕКТУЮЩИЕ

(15503) КОНСОЛЬ (ОДНА ПОЗИЦИЯ-ПАРА) (5КОЛ)

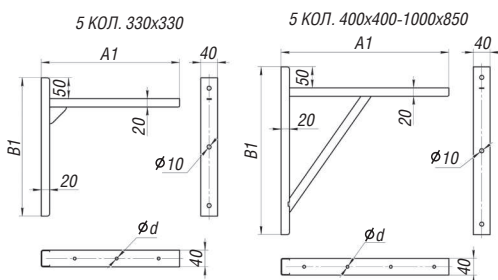
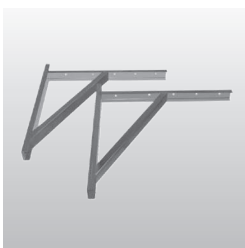

Консоль является опорным элементом для монтажной площадки.

A1	330	400	500	600	700	800	900	1000
B1	330	400	500	600	600	650	750	850
d	8	8	8	8	8	8	8	8
Масса 1,5	0,58	0,97	1,24	1,51	1,62	-	-	-
Масса 2,0	-	-	-	-	-	2,36	2,72	3,09

(15543) КОНСОЛЬ ОПОРНАЯ ПРОФИЛЬНАЯ (5КОЛП)

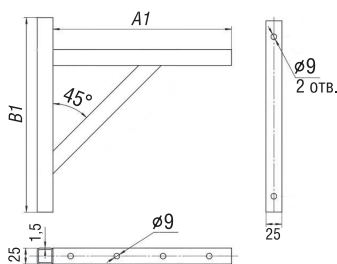

Консоль является опорным элементом для монтажной площадки. Изготовлена из профильной трубы.

A1	500	800	1000
B1	300	500	500
масса 1,5	1,27	2,51	2,92

(15505) КРОНШТЕЙН СТЕНОВОЙ (5КСТ)

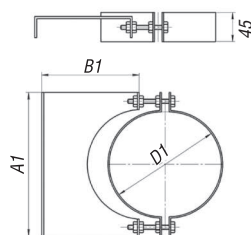
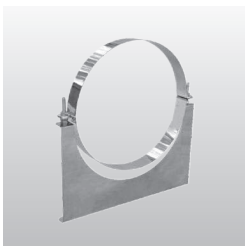

Кронштейн применяется для крепления элементов дымохода к стенам.

D1	80	100	110	115	120	125	130	135	140	150	160	170	180	200	220	230	250	280	300	350	400	450	500	550	600	650	700
A1	144	164	174	179	184	189	194	199	204	214	224	234	244	264	284	294	324	354	374	424	474	524	604	654	704	754	804
B1	92	102	107	109,5	112	114,5	117	119,5	122	127	132	137	142	152	162	167	197	212	222	247	272	297	322	347	372	397	422
масса	0,40	0,46	0,48	0,49	0,51	0,52	0,53	0,57	0,56	0,58	0,61	0,58	0,66	0,72	0,77	1,17	1,03	1,13	1,20	1,37	1,54	1,72	2,70	2,95	3,24	3,53	3,95

(15553) КРОНШТЕЙН СТЕНОВОЙ УНИВЕРСАЛЬНЫЙ (5КСУ)

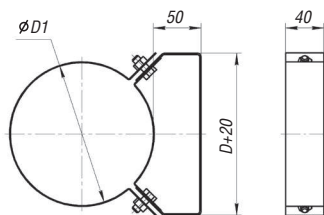

Кронштейн применяется для крепления дымохода к стене, препятствует смещению дымохода в горизонтальной плоскости.

D1	150	160	170	180	200	220	230	250	280	300	350	400	450	500	550	600	650	700
масса	0,35	0,36	0,38	0,39	0,43	0,46	0,47	0,50	0,54	0,58	0,65	0,72	0,79	0,99	1,08	1,16	1,24	1,32

(15555) КРОНШТЕЙН СТЕНОВОЙ УНИВЕРСАЛЬНЫЙ УДЛИНЕННЫЙ (5КСУУ)

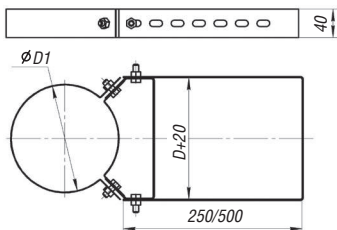

Кронштейн применяется для крепления дымохода к стене, препятствует смещению дымохода в горизонтальной плоскости. Изготавливается в удлиненном варианте.

D1	150	160	170	180	200	220	230	250	280	300	350	400	450	500	550	600	650	700
Масса 250	0,67	0,69	0,71	0,72	0,77	0,81	0,83	0,87	0,92	0,97	1,06	1,16	1,25	1,64	1,75	1,87	1,98	2,09
Масса 500	0,90	0,92	0,94	0,96	1,01	1,05	1,06	1,10	1,16	1,21	1,30	1,40	1,49	1,95	2,07	2,18	2,30	2,41

25°

D1	80	100	110	115	120	125	130	135	140	150	160	170	180	200	220	230	250	280	300	350	400	450	500	550	600	700	
A1	448	471	483	489	495	515	521	527	533	544	556	568	580	617	681	692	776	811	834	893	966	1065	1123	1241	1300	1417	
B1	434	455	466	471	476	495	500	505	510	521	532	542	553	587	648	659	740	772	793	846	912	1005	1058	1171	1224	1329	
H1	150	150	150	150	150	200	200	200	200	200	200	200	200	250	250	250	250	250	250	250	300	300	300	300	300	300	
масса 0,5	0,98	1,10	1,15	1,19	1,22	1,41	1,44	1,48	1,51	1,58	1,66	1,73	1,80	2,18	2,54	2,63	3,16	3,44	3,64	4,14	5,06	-	-	-	-	-	
масса 0,8	-	-	-	-	-	-	-	-	-	-	-	-	-	-	-	-	-	-	-	-	-	-	9,55	10,55	12,47	13,58	15,89

45°

D1	80	100	110	115	120	125	130	135	140	150	160	170	180	200	220	230	250	280	300	350	400	450	500	550	600	700	
A1	505	536	552	560	569	596	605	612	621	637	653	670	685	787	820	836	918	966	998	1080	1220	1300	1380	1521	1602	1763	
B1	443	466	477	483	488	508	514	520	525	536	547	560	570	657	680	691	763	797	820	876	987	1043	1100	1216	1273	1386	
H1	150	150	150	150	150	200	200	200	200	200	200	200	200	250	250	250	250	250	250	250	300	300	300	300	300	300	
масса 0,5	1,14	1,29	1,37	1,41	1,45	1,69	1,74	1,78	1,83	1,93	2,03	2,12	2,23	2,97	3,22	3,34	3,91	4,33	4,61	5,34	6,92	-	-	-	-	-	
масса 0,8	-	-	-	-	-	-	-	-	-	-	-	-	-	-	-	-	-	-	-	-	-	-	12,50	14,00	16,58	18,26	21,85

(15513) ОПОРА НАПОЛЬНАЯ (50ПН)

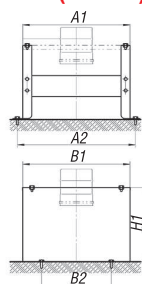
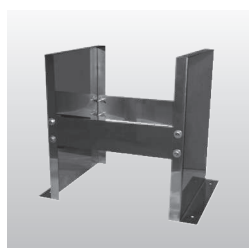

Опора напольная является несущим силовым элементом. Принимает на себя вес вышерасположенной конструкции и переносит его на фундамент.

D1	80	100	110	115	120	130	140	150	160	170	180	200	220	250	300	350	400	450	500	550	600				
D2	160	200	200	200	200	230	230	250	250	250	280	300	300	350	400	450	500	550	600	650	700				
A1	270	310	310	310	310	340	340	360	360	360	390	410	410	410	460	460	510	550	600	650	700	750	800	850	900
B1	260	300	300	300	300	300	300	300	300	300	350	350	350	350	400	450	500	550	600	650	700	750	800	850	900
A2	320	360	360	360	360	390	390	410	410	410	440	460	460	510	550	600	650	700	750	800	850	900	950	1000	1050
B2	160	200	200	200	200	200	200	200	200	200	250	250	250	300	350	400	450	500	550	600	650	700	750	800	850
H1	400	400	400	400	400	400	400	400	400	400	400	400	400	400	400	400	400	400	400	400	400	400	400	400	400
масса	4,47	5,01	5,01	5,01	5,01	5,07	5,07	5,10	5,10	5,10	5,74	5,77	5,77	6,44	7,09	7,76	11,19	12,08	12,97	13,87	14,76	-	-	-	-

(15515) ПЛАСТИНА ПРОХОДНАЯ С ОТВЕРСТИЕМ (5ПЛОТ)

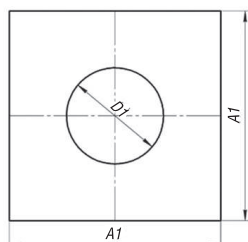
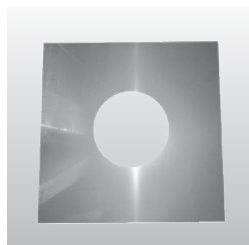

Пластина повышает пожаробезопасность, используется в качестве декоративного элемента.

пластина	300×300	350×350	400×400	450×450	500×500
D1	80-200	100-230	100-300	100-350	100-350
масса 0,5	0,33-0,23	0,45-0,31	0,60-0,35	0,77-0,41	0,95-0,60

(15535) ПЛАСТИНА НАКЛАДНАЯ (5ПЛНА)

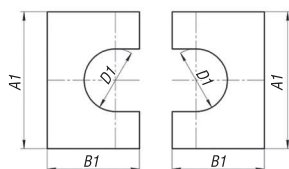
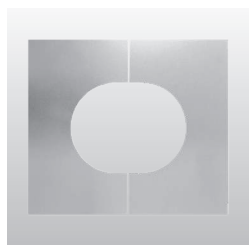

Пластина повышает пожаробезопасность, используется в качестве декоративного элемента.

Пластина	300×170	350×195	400×220	450×245	500×270
D1	80-200	100-230	100-300	100-350	100-350
масса 0,5	0,36-0,14	0,47-0,20	0,63-0,12	0,80-0,09	1,00-0,29

(15517) ПЛОЩАДКА ПРОХОДНАЯ С ВРЕЗКОЙ (5ПЛПВ)

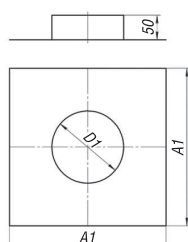
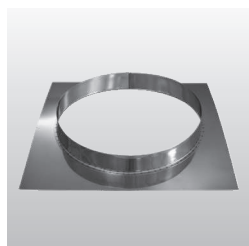

Площадка повышает пожаробезопасность, используется в качестве декоративного элемента.

площадка	300×300	350×350	400×400	450×450	500×500
D1	80-200	100-230	100-300	100-350	100-350
масса 0,5	0,40-0,38	0,53-0,49	0,68-0,57	0,84-0,67	1,03-0,86

(15519) ПРИТОПОЧНЫЙ ЛИСТ (5ПЛ)

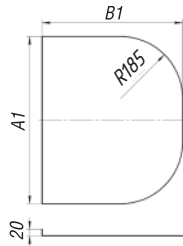

Притопочный лист используется для обеспечения пожарной безопасности напольной зоны перед топочной частью печи или котла.

A1	990	990	990	600	600
B1	600	500	400	500	400
масса 0,5	2,35	1,96	1,55	1,16	0,93

(15521) ТЕРМОЗАЩИТА (5ТЗ)

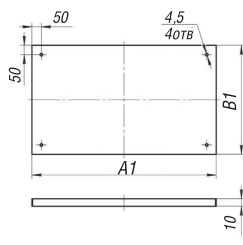

Термозащита повышает пожаробезопасность, используется в качестве декоративного элемента.

A1	980	980	480
B1	980	580	480
масса 0,5	3,95	2,37	0,99

(15523) ТЕРМОЗАЩИТА С ОТВЕРСТИЕМ (5ТЗО)

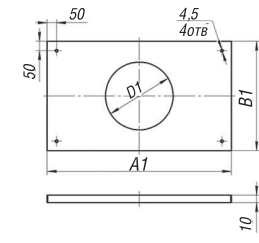
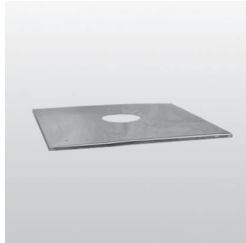

Термозащита повышает пожаробезопасность, используется в качестве декоративного элемента.

пластина	980×980	980×580	480×480	450×450	500×500
D1	80-800	80-400	80-300	100-350	100-350
масса 0,5	3,77-1,81	2,23-1,75	0,89-0,63	0,84-0,67	1,03-0,86

(15527) ТОРЦЕВАЯ ПЛОЩАДКА С ВРЕЗКОЙ ПАПА (5ТПП) / (15525) ТОРЦЕВАЯ ПЛОЩАДКА С ВРЕЗКОЙ МАМА (5ТПМ)

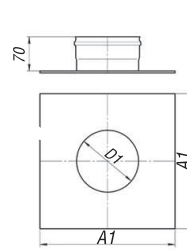
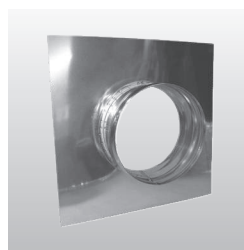
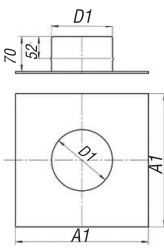
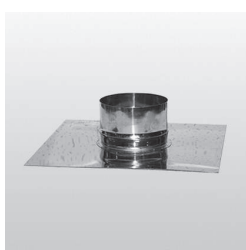

Площадка торцевая применяется в вытяжных системах для присоединения трубы к общему вентиляционному каналу.

площадка	300×300	350×350	400×400	450×450	500×500
D1	80-200	100-250	100-350	100-350	100-350
масса 0,5	0,42-0,43	0,55-0,54	0,70-0,60	0,87-0,77	1,06-0,95

(15541) ФЛАНЕЦ ИЗОЛЯЦИОННЫЙ (5ФЦИ0;5ФЦИ30)

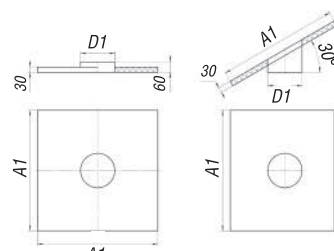
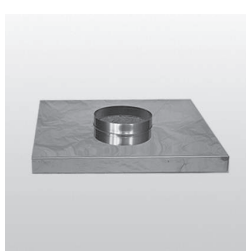

Фланец предназначен для закрытия места прохода дымохода через межэтажные перекрытия. Выполнен в виде короба с фланцем под диаметр трубы. Короб заполнен базальтовой ватой.

D1	160	170	180	200	220	230	250	280	300	350	400
A1	700	700	700	720	720	720	750	800	800	850	900
масса 0,5	3,76	3,76	3,76	3,95	3,94	3,93	4,24	4,77	4,75	5,28	5,84

(15529) ХОМУТ СОЕДИНИТЕЛЬНЫЙ (5ХС)

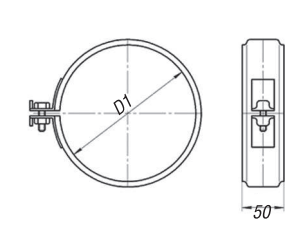
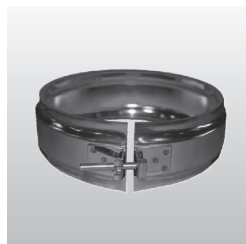

Хомут предназначен для крепления элементов дымохода между собой.

D1	80	100	110	115	120	125	130	135	140	150	160	170	180	200	220	230	250	280	300	350	400	450	500	550	600	650	700
масса 0,5	0,08	0,10	0,10	0,11	0,11	0,11	0,12	0,12	0,13	0,13	0,14	0,15	0,15	0,17	0,18	0,19	0,20	0,22	0,24	0,30	0,31	0,37	0,38	0,41	0,44	0,48	0,51

(15557) ХОМУТ ПРИСТЕННЫЙ 1,2,3 ТИПА (5ХП)

Тип 1

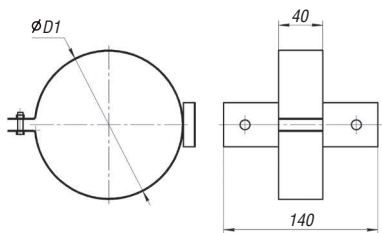

Хомут применяется для крепления дымохода к стене, препятствует смещению дымохода в горизонтальной плоскости.

D1	80	85	100	110	115	120	125	130	135	140	150	160	170	180	200	220	230	250	280	300
Масса 0,8	0,14	0,14	0,16	0,16	0,17	0,17	0,18	0,18	0,18	0,19	0,20	0,20	0,21	0,22	0,24	0,25	0,26	0,28	0,30	0,32

Тип 2

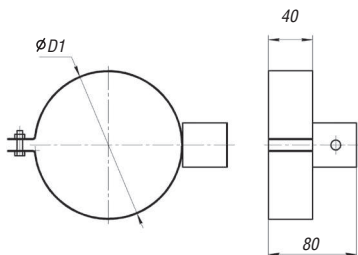

D1	80	85	100	110	115	120	125	130	135	140	150	160	170	180	200	220	230	250	280	300
Масса 0,8	0,13	0,14	0,15	0,16	0,16	0,16	0,17	0,17	0,18	0,18	0,19	0,20	0,20	0,21	0,23	0,24	0,25	0,27	0,29	0,31

Тип 3

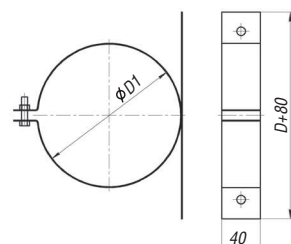

D1	80	85	100	110	115	120	125	130	135	140	150	160	170	180	200	220	230	250	280	300
Масса 0,8	0,14	0,15	0,16	0,17	0,18	0,19	0,19	0,20	0,20	0,21	0,22	0,23	0,24	0,25	0,27	0,29	0,30	0,32	0,35	0,37

(15531) ХОМУТ-РАСТЯЖКА (5ХР)

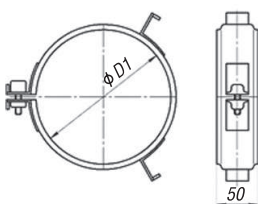

Хомут используется для фиксации наружной части дымоходной конструкции. Растяжка для дымохода представляет собой разъемный элемент с петлями для закрепления стальных растяжек.

D1	80	100	110	115	120	125	130	135	140	150	160	170	180	200	220	230	250	280	300	350	400	450	500	550	600	650	700
масса 0,5	0,10	0,12	0,12	0,13	0,13	0,13	0,14	0,14	0,14	0,15	0,16	0,16	0,17	0,18	0,20	0,21	0,22	0,24	0,25	0,32	0,32	0,39	0,39	0,43	0,46	0,50	0,53

(15537) ХОМУТ ПОД МОЛНИЕОТВОД (5ХМОД)

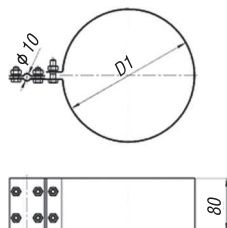
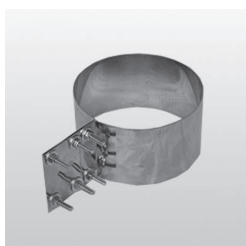

Хомут предназначен для крепления токоотводов к дымоходу.

D1	150	160	170	180	200	220	230	250	280	300	350	400
масса 0,5	0,52	0,54	0,56	0,58	0,62	0,66	0,68	0,72	0,78	0,82	0,92	1,01

(15539) ХОМУТ ДИСТАНЦИОННЫЙ-РАСПОРКА (5ХДР)

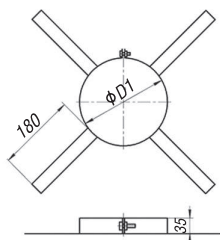

Хомут применяется для установки дымоходна в канал с большим сечением.

D1	80	85	100	110	115	120	125	130	135	140	150	160	170	180	200	220	230	250	280	300
масса 0,5	0,23	0,23	0,24	0,25	0,25	0,26	0,26	0,26	0,27	0,27	0,28	0,28	0,29	0,30	0,31	0,32	0,33	0,35	0,37	0,38

(15533) ЮБКА (5Ю)

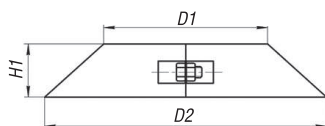
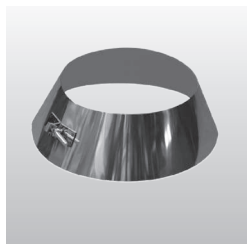

Юбка дымохода используется в декоративных целях в местах прохода дымохода через стену.

D1	80	100	110	115	120	125	130	135	140	150	160	170	180	200	220	230	250	300	350	400	450	500	550	600	650	700
D2	160	180	180	180	190	190	200	200	220	220	220	250	250	270	300	320	330	380	440	500	550	600	650	700	750	800
H1	45	55	55	55	60	60	65	65	70	70	70	75	75	75	75	80	80	80	90	100	100	110	110	115	115	120
масса 0,5	0,11	0,16	0,16	0,16	0,18	0,17	0,19	0,19	0,22	0,22	0,22	0,27	0,27	0,29	0,32	0,36	0,37	0,42	0,54	0,67	0,74	0,88	0,95	1,06	1,14	1,26

(15559) РЕГУЛЯТОР ТЯГИ (5РТ)

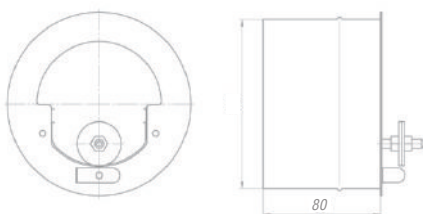

Стабилизатор тяги служит для поддержания оптимальной величины вытяжного воздуха. Минимизирует теплопотери и увеличивает коэффициент полезного действия отопительного оборудования.

D1	115	120	150	180	200
Масса	0,32	0,34	0,47	0,61	0,68

(15547) КОНВЕКТОР НАТРУБНЫЙ (5КН)

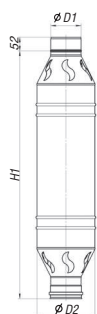

Применяется для отбора тепла от уходящих газов в дымовой трубе, ускоренного нагрева помещения.

D1	115
D2	220
H1	945
Масса	4,7

(15549) СЕТКА ДЛЯ КАМНЕЙ (5СК)

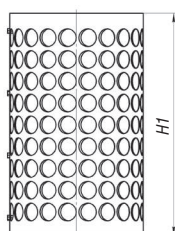
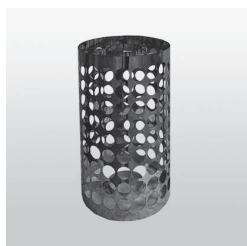

Крепится на одностенную дымовую трубу. Предназначена для заполнения камнями, снижает влияние жесткого излучения от металла трубы, позволяет получить больший объем пара.

D1	115
D2	300
H1	500
Масса	2,27

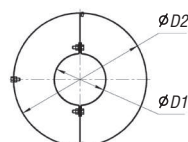

БАКИ И ТЕПЛООБМЕННИКИ

(1101) БАКИ КРУГЛЫЕ НА ТРУБУ (БКТ)

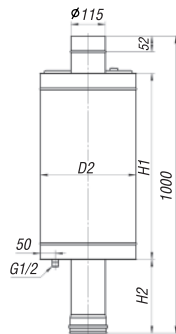

Бак устанавливается на дымовой патрубок банной печи, предназначен для нагрева воды в бане. Возможно изготовление баков с диаметром трубы от 110 до 150 мм.

Объем	50 л	72 л
D1	115	115
D2	320	350
H1	625	750
H2	250	180

(1103) БАКИ ПРЯМОУГОЛЬНЫЕ НА ТРУБУ (БПТ)

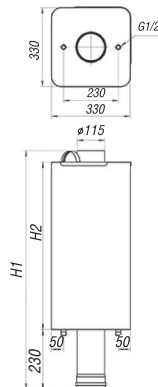

Бак устанавливается на дымовой патрубок банной печи, предназначен для нагрева воды в бане.

Объем	55 л	75 л
D1	115	115
H1	800	1000
H2	500	700

(1105) БАКИ НАВЕСНЫЕ (БН)

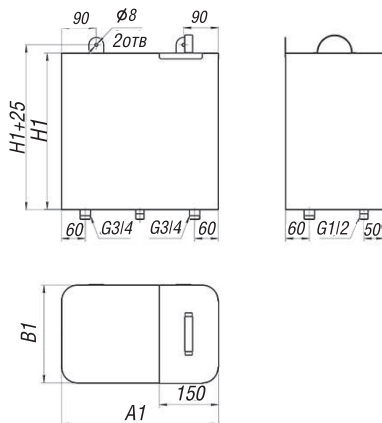

Бак навесной подключается к баку-теплообменнику или встроенному теплообменнику банной печи.

Объем	40 л	60 л	80 л	100 л
A1	400	500	600	660
B1	250	300	300	300
H1	400	450	450	500

(1107) БАКИ-ТЕПЛООБМЕННИКИ (БТ)

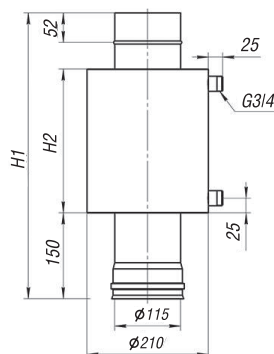

Теплообменник устанавливается на дымовой патрубок банной печи, подключается к навесному баку, где за счет естественной циркуляции происходит нагрев воды.

Объем	6 л	9 л	12 л
D1	115	115	115
D2	210	210	210
H1	500	600	800
H2	250	375	500

1. НАЗНАЧЕНИЕ И ОБЛАСТЬ ПРИМЕНЕНИЯ

1.1. Бак для нагрева воды в сочетании с использованием энергии теплогенерирующих аппаратов предназначен для снабжения горячей водой душевых и банных помещений. Полученная нагретая вода применяется только для бытовых нужд.

1.2. Наша компания предлагает Вам навесные баки объемом 40, 60, 80 и 100 литров, и баки на трубе объемом 50, 55, 72 и 75 литров, а также баки теплообменники на 6, 9 и 12 литров.

2. УСТРОЙСТВО И ПРИНЦИП РАБОТЫ

2.1. Баки изготавливаются из высоколегированных сталей AISI 430, 304. Данные стали имеют хорошие антикоррозионные свойства. При изготовлении применяется технология пассивации сварных швов. Эта технология обеспечивает коррозионную стойкость швов и эстетичный внешний вид.

2.2. Баки для печей с трубой и баки-теплообменники представляют из себя емкости из нержавеющей стали, через которую проходит дымовая труба. Принцип работы данных баков основан на использовании тепла от дымовых газов, проходящих через дымовую трубу.

2.3. Навесные баки представляют из себя емкости для хранения холодной воды, в случае соединения его с баком-теплообменником он используется для нагрева воды в банном помещении.

2.4. Бак для печи с трубой имеет два штуцера G1\2 для набора и забора воды и дополнительно крышку для залива воды в бак.

2.5. Бак-теплообменник имеет два штуцера G3\4 для присоединения к выносному баку.

2.6. Выносной бак имеет два штуцера G3\4 для присоединения к баку-теплообменнику и один штуцер G1\2 для забора воды из бака.

СХЕМА МОНТАЖА СИСТЕМЫ НАВЕСНОЙ БАК – БАК-ТЕПЛООБМЕННИК



СХЕМА МОНТАЖА БАКА ДЛЯ ПЕЧИ С ТРУБОЙ



ДАННЫЕ ДЛЯ ПРОЕКТИРОВАНИЯ ДЫМОХОДОВ ДЫМОВЕЙ

ОДНОСТЕННЫЕ ЭЛЕМЕНТЫ

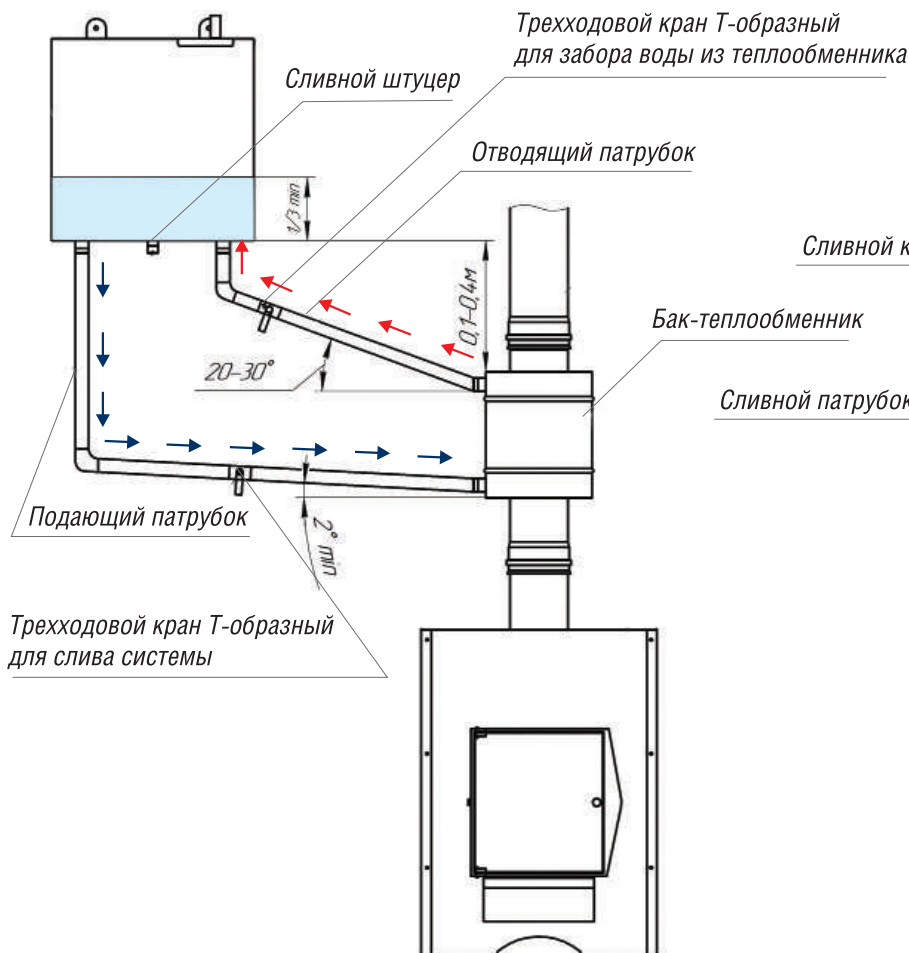
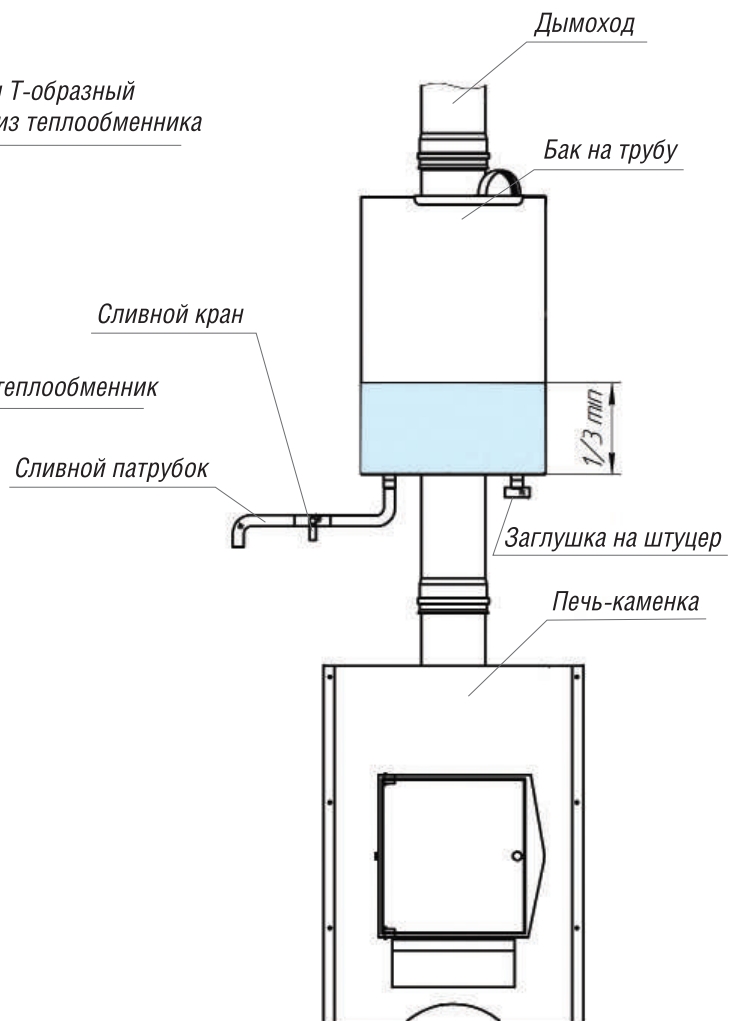
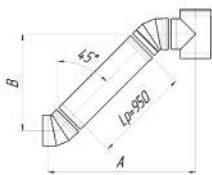

D	B	A
80	788	1036
85	789	1042
100	794	1060
110	797	1072
115	798	1079
120	799	1085
125	801	1091
130	802	1097
135	804	1103
140	805	1109
150	808	1121
160	811	1133
170	814	1145
180	817	1157
200	823	1181
220	843	1220
250	852	1256
300	867	1317
350	893	1416
400	914	1490
450	948	1600
500	1006	1817
550	1042	1927
600	1044	1955
650	997	1886
700	1055	2053

2 отвода 45° + 1 труба L=1000 + тройник 90°

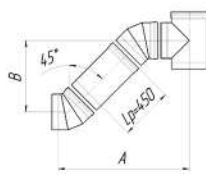

D	B	A
80	434	683
85	436	689
100	440	707
110	443	719
115	444	725
120	446	731
125	447	737
130	449	743
135	450	749
140	452	755
150	455	767
160	458	779
170	461	791
180	463	803
200	469	828
220	475	852
250	484	888
300	499	948
350	526	1046
400	547	1121
450	581	1231
500	639	1448
550	675	1558
600	691	1600
650	644	1531
700	703	1698

2 отвода 45° + 1 труба L=500 + тройник 90°

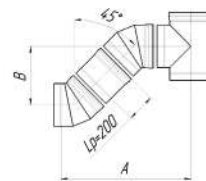

D	B	A
80	257	506
85	259	512
100	263	530
110	266	542
115	268	548
120	269	554
125	271	560
130	272	566
135	274	572
140	275	578
150	278	590
160	281	603
170	284	615
180	287	627
200	293	651
220	298	675
250	307	711
300	322	771
350	349	869
400	370	944
450	405	1054
500	463	1270
550	498	1381
600	515	1423
650	468	1354
700	526	1521

2 отвода 45° + 1 труба L=250 + тройник 90°

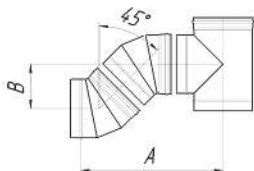

D	B	A
80	120	368
85	121	374
100	125	392
110	128	404
115	130	410
120	131	416
125	133	422
130	134	428
135	136	434
140	137	440
150	140	453
160	143	465
170	146	477
180	149	489
200	155	513
220	161	537
250	169	573
300	184	634
350	212	731
400	233	806
450	267	915
500	326	1132
550	361	1242
600	361	1267
650	345	1230
700	403	1397

2 отвода 45° + тройник 90°

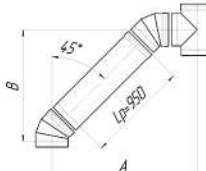

D	B	A
80	848	976
85	850	981
100	858	996
110	863	1006
115	865	1011
120	868	1016
125	870	1021
130	873	1026
135	875	1031
140	878	1036
150	883	1046
160	888	1056
170	893	1066
180	898	1076
200	908	1096
220	932	1131
250	947	1161
300	972	1211
350	1020	1283
400	1057	1344
450	1115	1428
500	1215	1603
550	1275	1689
600	1277	1716
650	1206	1671
700	1306	1796

2 отвода 45° + 1 труба L=1000 + тройник 90°

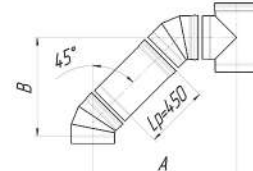

D	B	A
80	494	623
85	497	628
100	504	643
110	509	653
115	512	658
120	514	663
125	517	668
130	519	673
135	522	678
140	524	683
150	529	693
160	534	703
170	539	713
180	544	723
200	554	743
220	564	763
250	579	793
300	604	843
350	653	916
400	689	976
450	748	1061
500	848	1236
550	908	1321
600	924	1363
650	854	1318
700	954	1443

2 отвода 45° + 1 труба L=500 + тройник 90°

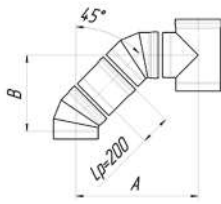

D	B	A
80	317	446
85	320	451
100	327	466
110	332	476
115	335	481
120	337	486
125	340	491
130	342	496
135	345	501
140	347	506
150	352	516
160	357	526
170	362	536
180	367	546
200	377	566
220	387	586
250	402	616
300	427	666
350	477	740
400	513	800
450	572	885
500	671	1060
550	731	1145
600	748	1187
650	678	1142
700	778	1267

2 отвода 45° + 1 труба L=250 + тройник 90°

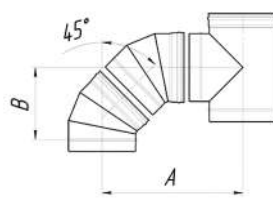

D	B	A
80	180	308
85	182	313
100	190	328
110	195	338
115	197	343
120	200	348
125	202	353
130	205	358
135	207	363
140	210	368
150	215	378
160	220	388
170	225	398
180	230	408
200	240	428
220	250	448
250	265	478
300	290	528
350	339	602
400	375	662
450	434	747
500	534	922
550	594	1008
600	594	1033
650	554	1019
700	654	1144

2 отвода 45° + тройник 90°

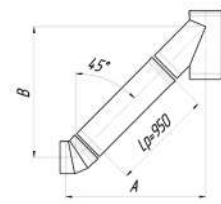

D	B	A
80	858	918
85	864	925
100	882	946
110	891	957
115	899	966
120	906	975
125	914	984
130	922	992
135	930	1001
140	938	1010
150	946	1021
160	955	1031
170	963	1042
180	972	1052
200	982	1067
220	1006	1095
250	1018	1113
300	1131	1237
350	1198	1330
400	1245	1390
450	1303	1475
500	1410	1623
550	1477	1715
600	1549	1788
650	1538	1754
700	1603	1860

2 отвода 45° + 1 труба L=1000 + тройник 45°

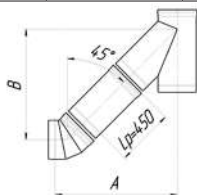

D	B	A
80	505	565
85	511	572
100	529	593
110	537	603
115	545	612
120	553	621
125	561	630
130	568	639
135	576	648
140	584	656
150	593	667
160	601	678
170	610	688
180	618	699
200	628	713
220	638	727
250	650	745
300	763	869
350	831	962
400	877	1022
450	936	1107
500	1043	1255
550	1109	1347
600	1197	1435
650	1185	1400
700	1250	1507

2 отвода 45° + 1 труба L=500 + тройник 45°

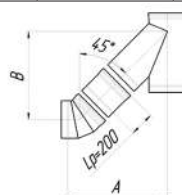

D	B	A
80	328	388
85	334	395
100	352	416
110	360	427
115	368	435
120	376	444
125	384	453
130	392	462
135	399	471
140	407	480
150	416	490
160	424	501
170	433	511
180	441	522
200	451	536
220	461	550
250	473	568
300	586	692
350	655	785
400	701	845
450	760	930
500	866	1078
550	933	1170
600	1021	1258
650	1009	1223
700	1074	1330

2 отвода 45° + 1 труба L=250 + тройник 45°

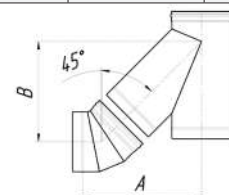

D	B	A
80	190	250
85	196	257
100	214	278
110	223	289
115	230	298
120	238	306
125	246	315
130	254	324
135	262	333
140	269	342
150	278	352
160	286	363
170	295	374
180	304	384
200	314	398
220	324	413
250	335	430
300	448	554
350	517	647
400	563	708
450	622	792
500	729	940
550	796	1032
600	866	1103
650	886	1100
700	951	1206

2 отвода 45° + тройник 45°

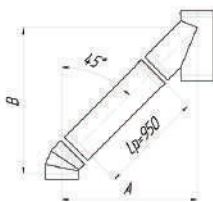

D	B	A
80	917	858
85	924	864
100	945	882
110	955	891
115	964	899
120	973	906
125	982	914
130	991	922
135	1000	930
140	1009	938
150	1019	946
160	1030	955
170	1040	963
180	1051	972
200	1065	982
220	1094	1006
250	1112	1018
300	1235	1131
350	1330	1200
400	1390	1246
450	1476	1305
500	1625	1412
550	1717	1479
600	1790	1552
650	1756	1541
700	1863	1606

2 отвода 45° + 1 труба L=1000 + тройник 45°

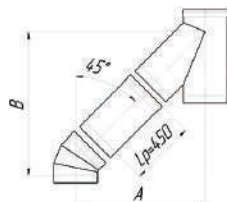

D	B	A
80	563	505
85	570	511
100	591	529
110	602	537
115	611	545
120	620	553
125	628	561
130	637	568
135	646	576
140	655	584
150	666	593
160	676	601
170	687	610
180	697	618
200	712	628
220	726	638
250	743	650
300	867	763
350	961	833
400	1021	879
450	1106	938
500	1255	1045
550	1348	1112
600	1435	1200
650	1401	1188
700	1508	1254

2 отвода 45° + 1 труба L=500 + тройник 45°

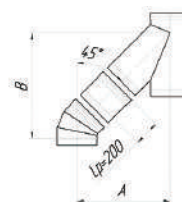

D	B	A
80	386	328
85	393	335
100	415	352
110	425	360
115	434	368
120	443	376
125	452	384
130	461	392
135	469	399
140	478	407
150	489	416
160	499	424
170	510	433
180	521	441
200	535	451
220	549	461
250	567	473
300	590	586
350	784	656
400	843	702
450	929	762
500	1078	869
550	1170	936
600	1258	1023
650	1224	1012
700	1331	1077

2 отвода 45° + 1 труба L=250 + тройник 45°

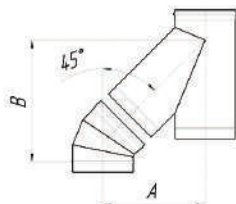

D	B	A
80	248	190
85	255	197
100	277	214
110	287	223
115	296	230
120	305	238
125	314	246
130	323	254
135	331	262
140	340	269
150	351	278
160	362	286
170	372	295
180	383	304
200	397	314
220	411	324
250	429	335
300	552	448
350	645	519
400	705	565
450	791	625
500	940	732
550	1032	799
600	1103	869
650	1099	889
700	1206	954

2 отвода 45° + тройник 45°

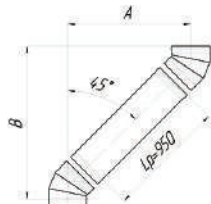

D	B	A
80	957	788
85	960	789
100	971	794
110	978	797
115	982	798
120	985	799
125	989	801
130	992	802
135	996	804
140	999	805
150	1006	808
160	1013	811
170	1020	814
180	1027	817
200	1042	823
220	1071	843
250	1092	852
300	1127	867
350	1199	893
400	1248	914
450	1333	948
500	1475	1006
550	1560	1042
600	1563	1044
650	1492	997
700	1634	1055

2 отвода 45° + 1 труба L=1000

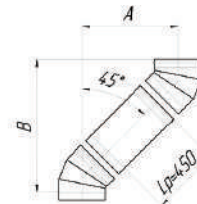

D	B	A
80	603	434
85	607	436
100	617	440
110	624	443
115	628	444
120	631	446
125	635	447
130	639	449
135	642	450
140	646	452
150	653	455
160	660	458
170	667	461
180	674	463
200	688	469
220	702	475
250	723	484
300	759	499
350	829	526
400	879	547
450	964	581
500	1106	639
550	1191	675
600	1208	691
650	1137	644
700	1279	703

2 отвода 45° + 1 труба L=500

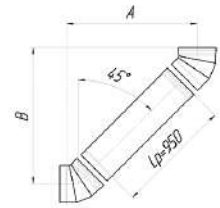
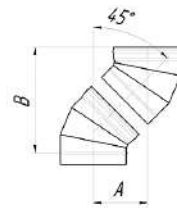
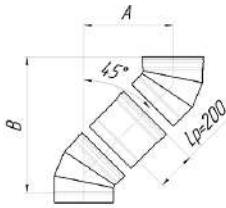

D	B	A
80	426	257
85	430	259
100	441	263
110	448	266
115	451	268
120	455	269
125	458	271
130	462	272
135	465	274
140	469	275
150	476	278
160	483	281
170	490	284
180	497	287
200	511	293
220	525	298
250	547	307
300	582	322
350	652	349
400	702	370
450	787	405
500	928	463
550	1014	498
600	1031	515
650	960	468
700	1102	526

2 отвода 45° + 1 труба L=250

D	B	A
80	289	120
85	292	121
100	303	125
110	310	128
115	313	130
120	317	131
125	320	133
130	324	134
135	327	136
140	331	137
150	338	140
160	345	143
170	352	146
180	359	149
200	373	155
220	388	161
250	409	169
300	444	184
350	514	212
400	564	233
450	648	267
500	790	326
550	875	361
600	875	361
650	836	345
700	977	403

2 отвода 45°

D	B	A
80	898	846
85	901	849
100	908	856
110	913	861
115	916	864
120	918	866
125	921	869
130	923	871
135	926	874
140	928	876
150	933	881
160	938	886
170	943	891
180	948	896
200	958	906
220	983	931
250	998	946
300	1023	971
350	1067	1020
400	1104	1057
450	1162	1115
500	1261	1215
550	1321	1275
600	1323	1277
650	1276	1206
700	1375	1306

2 отвода 45° + 1 труба L=1000

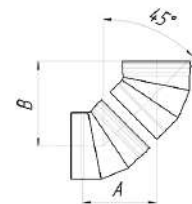
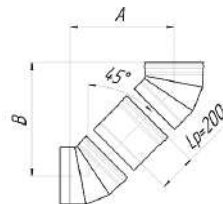
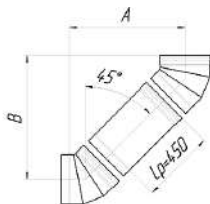

D	B	A
80	545	494
85	547	497
100	555	504
110	560	509
115	562	512
120	565	514
125	567	517
130	570	519
135	572	522
140	575	524
150	580	529
160	585	534
170	590	539
180	595	544
200	605	554
220	615	564
250	630	579
300	655	604
350	700	653
400	736	689
450	794	748
500	894	848
550	954	908
600	971	924
650	923	854
700	1023	954

2 отвода 45° + 1 труба L=500

D	B	A
80	368	317
85	370	320
100	378	327
110	383	332
115	385	335
120	388	337
125	390	340
130	393	342
135	395	345
140	398	347
150	403	352
160	408	357
170	413	362
180	418	367
200	428	377
220	438	387
250	453	402
300	478	427
350	524	477
400	560	513
450	618	582
500	718	671
550	778	731
600	794	748
650	747	678
700	846	778

2 отвода 45° + 1 труба L=250

D	B	A
80	230	180
85	233	182
100	240	190
110	245	195
115	248	197
120	250	200
125	253	202
130	255	205
135	258	207
140	260	210
150	265	215
160	270	220
170	275	225
180	280	230
200	290	240
220	300	250
250	315	265
300	340	290
350	386	340
400	422	3775
450	481	434
500	580	534
550	640	594
600	640	594
650	624	554
700	723	654

2 отвода 45°

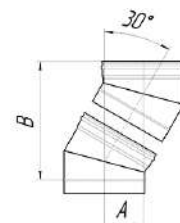
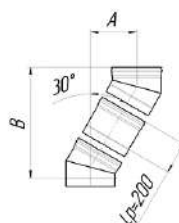
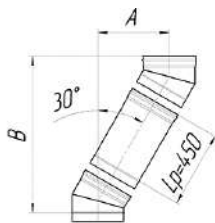
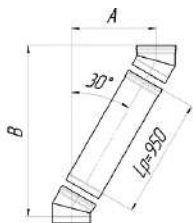

D	B	A
80	1041	532
85	1044	533
100	1051	535
110	1056	536
115	1059	537
120	1061	538
125	1064	538
130	1066	539
135	1069	540
140	1071	540
150	1076	542
160	1081	543
170	1086	544
180	1091	546
200	1101	548
220	1129	561
250	1144	565
300	1169	572
350	1231	589
400	1267	619
450	1326	614
500	1426	641
550	1426	641
600	1429	642
650	1441	634
700	1541	661

2 отвода 30° + 1 труба L=1000

D	B	A
80	608	282
85	611	283
100	618	285
110	623	286
115	626	287
120	628	288
125	631	288
130	633	289
135	636	290
140	638	290
150	643	292
160	648	293
170	653	294
180	658	296
200	668	298
220	678	301
250	693	305
300	718	312
350	780	328
400	821	351
450	875	354
500	975	380
550	975	380
600	996	392
650	1008	384
700	1108	411

2 отвода 30° + 1 труба L=500

D	B	A
80	392	157
85	394	158
100	402	160
110	407	161
115	409	162
120	412	163
125	414	163
130	417	164
135	419	165
140	422	165
150	427	167
160	432	168
170	437	169
180	442	171
200	452	173
220	462	176
250	477	180
300	502	187
350	563	203
400	607	222
450	658	229
500	758	255
550	758	255
600	779	267
650	791	259
700	892	286

2 отвода 30° + 1 труба L=250

D	B	A
80	223	60
85	225	60
100	233	62
110	238	64
115	240	64
120	243	65
125	245	66
130	248	66
135	2580	67
140	253	68
150	258	69
160	263	70
170	268	72
180	273	73
200	283	76
220	293	78
250	308	82
300	333	89
350	395	106
400	439	122
450	490	131
500	590	158
550	590	158
600	590	158
650	640	183
700	740	210

2 отвода 30°

ДВУХСТЕННЫЕ ЭЛЕМЕНТЫ

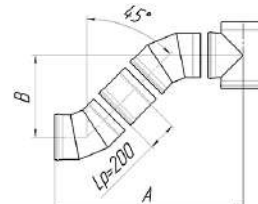
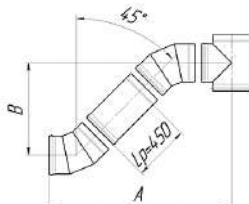
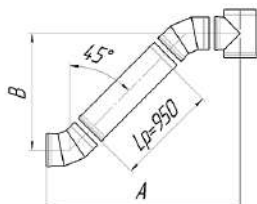

D	B	A
80/160	795	1151
100/200	819	1228
110/200	819	1228
115/200	819	1228
120/200	819	1228
130/230	836	1285
140/230	836	1285
150/250	836	1295
160/250	836	1295
170/250	836	1295
180/280	854	1353
200/300	861	1376
220/300	861	1376
250/350	880	1451
300/400	901	1525
350/450	935	1636
400/500	994	1852
450/550	1029	1963
500/600	1029	1988
550/650	997	1957
600/700	1055	2124

2 отвода 45° + 1 труба L=1000 + тройник 90°

D	B	A
80/160	443	796
100/200	466	873
110/200	484	873
115/200	484	873
120/200	484	873
130/230	484	930
140/230	484	930
150/250	484	940
160/250	484	940
170/250	484	940
180/280	501	998
200/300	508	1022
220/300	508	1022
250/350	528	1097
300/400	549	1171
350/450	583	1281
400/500	641	1498
450/550	677	1608
500/600	677	1633
550/650	644	1602
600/700	703	1769

2 отвода 45° + 1 труба L=500 + тройник 90°

D	B	A
80/160	267	619
100/200	290	696
110/200	290	696
115/200	290	696
120/200	290	696
130/230	308	753
140/230	308	753
150/250	308	763
160/250	308	763
170/250	308	763
180/280	325	821
200/300	332	845
220/300	332	845
250/350	351	919
300/400	372	994
350/450	407	1104
400/500	465	1320
450/550	500	1431
500/600	500	1456
550/650	468	1425
600/700	526	1592

2 отвода 45° + 1 труба L=250 + тройник 90°

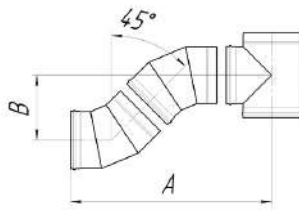

D	B	A
80/160	127	479
100/200	151	555
110/200	151	555
115/200	151	555
120/200	151	555
130/230	168	613
140/230	168	613
150/250	168	623
160/250	168	623
170/250	168	623
180/280	186	680
200/300	192	704
220/300	192	704
250/350	212	779
300/400	233	854
350/450	267	963
400/500	326	1180
450/550	361	1290
500/600	361	1315
550/650	345	1301
600/700	403	1468

2 отвода 45° + тройник 90°

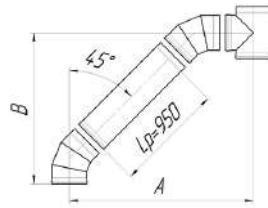

D	B	A
80/160	917	1029
100/200	957	1089
110/200	957	1089
115/200	957	1089
120/200	957	1089
130/230	987	1134
140/230	987	1134
150/250	987	1144
160/250	987	1144
170/250	987	1144
180/280	1018	1188
200/300	1026	1211
220/300	1026	1211
250/350	1063	1268
300/400	1097	1330
350/450	1158	1413
400/500	1258	1587
450/550	1319	1672
500/600	1319	1697
550/650	1286	1667
600/700	1386	1792

2 отвода 45° + 1 труба L=1000 + тройник 90°

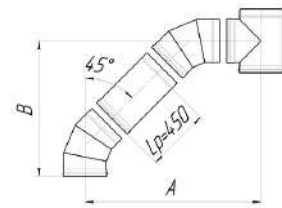

D	B	A
80/160	563	676
100/200	603	736
110/200	603	736
115/200	603	736
120/200	603	736
130/230	63	781
140/230	633	781
150/250	633	791
160/250	633	791
170/250	633	791
180/280	663	836
200/300	672	858
220/300	672	858
250/350	708	916
300/400	742	977
350/450	803	1060
400/500	903	1235
450/550	964	1320
500/600	964	1345
550/650	931	1314
600/700	1032	1439

2 отвода 45° + 1 труба L=500 + тройник 90°

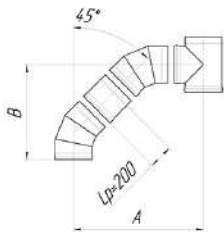

D	B	A
80/160	385	500
100/200	425	560
110/200	425	560
115/200	425	560
120/200	425	560
130/230	455	605
140/230	455	605
150/250	455	615
160/250	455	615
170/250	455	615
180/280	485	660
200/300	495	681
220/300	495	681
250/350	531	740
300/400	565	801
350/450	626	884
400/500	726	1059
450/550	787	1144
500/600	787	1169
550/650	754	1138
600/700	854	1263

2 отвода 45° + 1 труба L=250 + тройник 90°

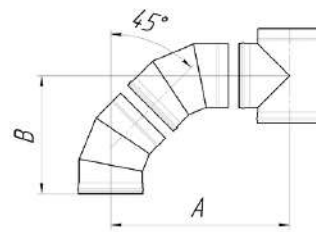

D	B	A
80/160	245	361
100/200	285	421
110/200	285	421
115/200	285	421
120/200	285	421
130/230	315	465
140/230	315	465
150/250	315	475
160/250	315	475
170/250	315	475
180/280	345	520
200/300	355	542
220/300	355	542
250/350	390	600
300/400	425	661
350/450	485	745
400/500	586	919
450/550	646	1004
500/600	646	1029
550/650	630	1015
600/700	730	1140

2 отвода 45° + тройник 90°

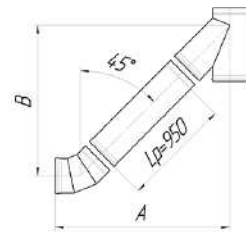

D	B	A
80/160	946	1069
100/200	1014	1154
110/200	1014	1154
115/200	1014	1154
120/200	1014	1154
130/230	1037	1189
140/230	1037	1189
150/250	1044	1196
160/250	1044	1196
170/250	1044	1196
180/280	1088	1253
200/300	1121	1287
220/300	1121	1287
250/350	1186	1370
300/400	1233	1429
350/450	1291	1515
400/500	1398	1664
450/550	1465	1757
500/600	1536	1828
550/650	1517	1809
600/700	1582	1916

отвод 45° + 1 труба L=1000 + тройник 45°

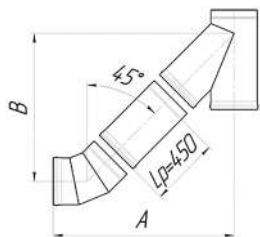

D	B	A
80/160	594	714
100/200	662	799
110/200	662	799
115/200	662	799
120/200	662	799
130/230	685	835
140/230	685	835
150/250	692	842
160/250	692	842
170/250	692	842
180/280	736	898
200/300	768	933
220/300	768	933
250/350	834	1015
300/400	880	1075
350/450	939	1161
400/500	1046	1309
450/550	1113	1402
500/600	1183	1473
550/650	1165	1455
600/700	1230	1561

отвод 45° + 1 труба L=500 + тройник 45°

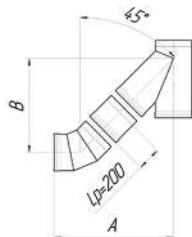

D	B	A
80/160	418	537
100/200	486	622
110/200	486	622
115/200	486	622
120/200	486	622
130/230	509	657
140/230	509	657
150/250	516	664
160/250	516	664
170/250	516	664
180/280	560	721
200/300	592	755
220/300	592	755
250/350	658	838
300/400	704	898
350/450	763	983
400/500	870	1132
450/550	937	1225
500/600	1007	1296
550/650	989	1277
600/700	1053	1384

отвод 45° + 1 труба L=250 + тройник 45°

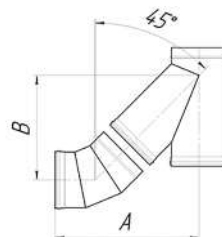

D	B	A
80/160	278	396
100/200	346	481
110/200	346	481
115/200	346	481
120/200	346	481
130/230	369	517
140/230	369	517
150/250	376	524
160/250	376	524
170/250	376	524
180/280	420	581
200/300	452	615
220/300	452	615
250/350	518	698
300/400	564	757
350/450	623	843
400/500	730	992
450/550	797	1084
500/600	868	1155
550/650	865	1153
600/700	930	1259

отвод 45° + тройник 45°

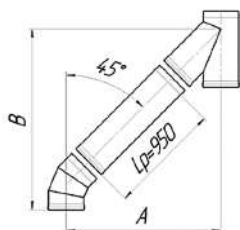

D	B	A
80/160	1068	946
100/200	1153	1014
110/200	1153	1014
115/200	1153	1014
120/200	1153	1014
130/230	1189	1037
140/230	1189	1037
150/250	1196	1044
160/250	1196	1044
170/250	1196	1044
180/280	1253	1088
200/300	1286	1121
220/300	1286	1121
250/350	1370	1186
300/400	1429	1233
350/450	1515	1291
400/500	1664	1398
450/550	1756	1465
500/600	1827	1536
550/650	1808	1517
600/700	1915	1582

отвод 45° + 1 труба L=1000 + тройник 45°

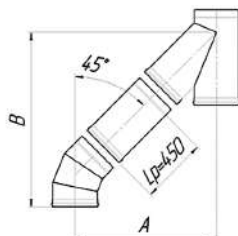

D	B	A
80/160	714	594
100/200	799	662
110/200	799	662
115/200	799	662
120/200	799	662
130/230	834	685
140/230	834	685
150/250	841	692
160/250	841	692
170/250	841	692
180/280	898	736
200/300	932	768
220/300	932	768
250/350	1015	834
300/400	1074	880
350/450	1160	939
400/500	1309	1046
450/550	1401	1113
500/600	1472	1183
550/650	1454	1165
600/700	1560	1230

отвод 45° + 1 труба L=500 + тройник 45°

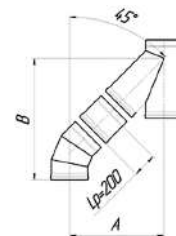

D	B	A
80/160	536	418
100/200	621	486
110/200	621	486
115/200	621	486
120/200	621	486
130/230	657	509
140/230	657	509
150/250	664	516
160/250	664	516
170/250	664	516
180/280	721	560
200/300	755	592
220/300	755	592
250/350	837	658
300/400	897	704
350/450	983	763
400/500	1131	870
450/550	1224	937
500/600	1295	1007
550/650	1276	989
600/700	1383	1053

отвод 45° + 1 труба L=250 + тройник 45°

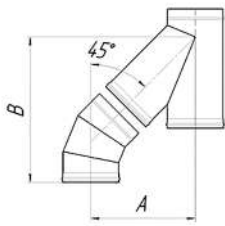

D	B	A
80/160	396	278
100/200	481	346
110/200	481	346
115/200	481	346
120/200	481	346
130/230	516	369
140/230	516	369
150/250	523	376
160/250	523	376
170/250	523	376
180/280	580	420
200/300	615	452
220/300	615	452
250/350	697	518
300/400	757	564
350/450	842	623
400/500	991	730
450/550	1083	797
500/600	1154	868
550/650	1152	865
600/700	1258	930

отвод 45° + тройник 45°

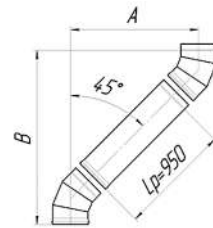

D	B	A
80/160	982	795
100/200	1039	819
110/200	1039	819
115/200	1039	819
120/200	1039	819
130/230	1081	836
140/230	1081	836
150/250	1081	836
160/250	1081	836
170/250	1081	836
180/280	1124	854
200/300	1137	861
220/300	1137	861
250/350	1187	880
300/400	1236	901
350/450	1322	935
400/500	1463	994
450/550	1549	1029
500/600	1549	1029
550/650	1493	997
600/700	1635	1055

2 отвода 45° + 1 труба L=1000

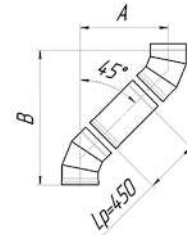

D	B	A
80/160	627	443
100/200	684	466
110/200	684	466
115/200	684	466
120/200	684	466
130/230	726	484
140/230	726	484
150/250	726	484
160/250	726	484
170/250	726	484
180/280	769	501
200/300	783	508
220/300	783	508
250/350	833	528
300/400	882	549
350/450	967	583
400/500	1109	641
450/550	1194	677
500/600	1194	677
550/650	1138	644
600/700	1280	703

2 отвода 45° + 1 труба L=500

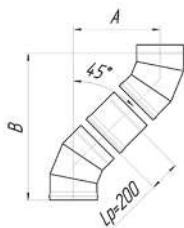

D	B	A
80/160	447	267
100/200	504	290
110/200	504	290
115/200	504	290
120/200	504	290
130/230	546	308
140/230	546	308
150/250	546	308
160/250	546	308
170/250	546	308
180/280	589	325
200/300	603	332
220/300	603	332
250/350	652	351
300/400	702	372
350/450	787	407
400/500	928	465
450/550	1014	500
500/600	1014	500
550/650	958	468
600/700	1100	526

2 отвода 45° + 1 труба L=250

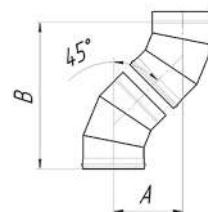

D	B	A
80/160	310	127
100/200	366	151
110/200	366	151
115/200	366	151
120/200	366	151
130/230	409	168
140/230	409	168
150/250	409	168
160/250	409	168
170/250	409	168
180/280	451	186
200/300	465	192
220/300	465	192
250/350	515	212
300/400	565	233
350/450	649	267
400/500	791	326
450/550	876	361
500/600	876	361
550/650	837	345
600/700	980	403

2 отвода 45°

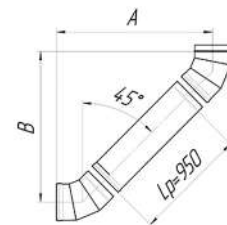

D	B	A
80/160	860	917
100/200	900	957
110/200	900	957
115/200	900	957
120/200	900	957
130/230	930	987
140/230	930	987
150/250	930	987
160/250	930	987
170/250	930	987
180/280	960	1018
200/300	972	1026
220/300	972	1026
250/350	1005	1063
300/400	1041	1097
350/450	1099	1158
400/500	1199	1258
450/550	1259	1319
500/600	1259	1319
550/650	1203	1286
600/700	1303	1386

2 отвода 45° + 1 труба L=1000

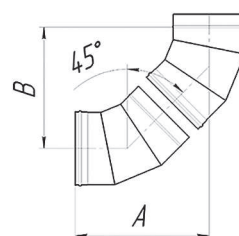
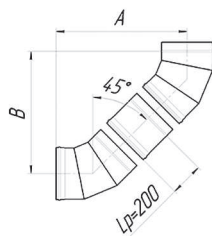
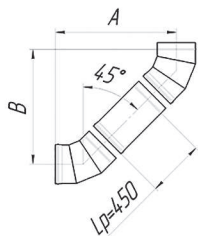

D	B	A
80/160	505	563
100/200	545	603
110/200	545	603
115/200	545	603
120/200	545	603
130/230	575	63
140/230	575	633
150/250	575	633
160/250	575	633
170/250	575	633
180/280	605	663
200/300	616	672
220/300	616	672
250/350	649	708
300/400	685	742
350/450	744	803
400/500	844	903
450/550	904	964
500/600	904	964
550/650	848	931
600/700	948	1032

2 отвода 45° + 1 труба L=500

D	B	A
80/160	332	385
100/200	372	425
110/200	372	425
115/200	372	425
120/200	372	425
130/230	401	455
140/230	401	455
150/250	401	455
160/250	401	455
170/250	401	455
180/280	431	485
200/300	443	495
220/300	443	495
250/350	476	531
300/400	512	565
350/450	571	626
400/500	670	726
450/550	731	787
500/600	731	787
550/650	675	754
600/700	775	854

2 отвода 45° + 1 труба L=250

D	B	A
80/160	192	245
100/200	232	285
110/200	232	285
115/200	232	285
120/200	232	285
130/230	262	315
140/230	262	315
150/250	262	315
160/250	262	315
170/250	262	315
180/280	292	345
200/300	303	355
220/300	303	355
250/350	337	390
300/400	372	425
350/450	431	485
400/500	531	586
450/550	591	646
500/600	591	646
550/650	551	630
600/700	651	730

2 отвода 45°

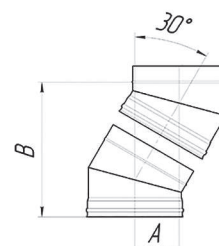
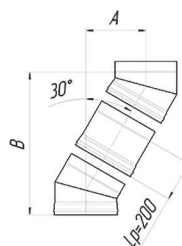
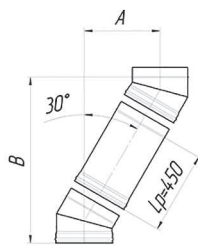
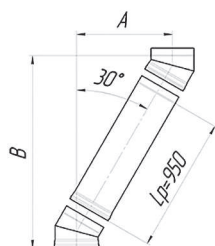

D	B	A
80/160	1071	542
100/200	1112	552
110/200	1112	552
115/200	1112	552
120/200	1112	552
130/230	1142	560
140/230	1142	560
150/250	1142	560
160/250	1142	560
170/250	1142	560
180/280	1172	568
200/300	1182	570
220/300	1182	570
250/350	1217	580
300/400	1253	610
350/450	1312	605
400/500	1412	632
450/550	1412	632
500/600	1412	632
550/650	1349	609
600/700	1449	636

2 отвода 30° + 1 труба L=1000

D	B	A
80/160	639	291
100/200	679	302
110/200	679	302
115/200	679	302
120/200	679	302
130/230	709	310
140/230	709	310
150/250	709	310
160/250	709	310
170/250	709	310
180/280	739	318
200/300	749	320
220/300	749	320
250/350	784	330
300/400	824	353
350/450	879	355
400/500	979	382
450/550	979	382
500/600	979	382
550/650	916	359
600/700	1016	386

2 отвода 30° + 1 труба L=500

D	B	A
80/160	422	166
100/200	462	177
110/200	462	177
115/200	462	177
120/200	462	177
130/230	492	185
140/230	492	185
150/250	492	185
160/250	492	185
170/250	492	185
180/280	522	193
200/300	532	195
220/300	532	195
250/350	567	205
300/400	610	224
350/450	662	230
400/500	762	257
450/550	762	257
500/600	762	257
550/650	699	234
600/700	799	361

2 отвода 30° + 1 труба L=250

D	B	A
80/160	251	67
100/200	291	78
110/200	291	78
115/200	291	78
120/200	291	78
130/230	321	86
140/230	321	86
150/250	321	86
160/250	321	86
170/250	321	86
180/280	351	94
200/300	361	96
220/300	361	96
250/350	396	106
300/400	440	122
350/450	491	131
400/500	591	158
450/550	591	158
500/600	591	158
550/650	549	146
600/700	649	173

2 отвода 30°

